

REMINGTON®

PROtect Tong

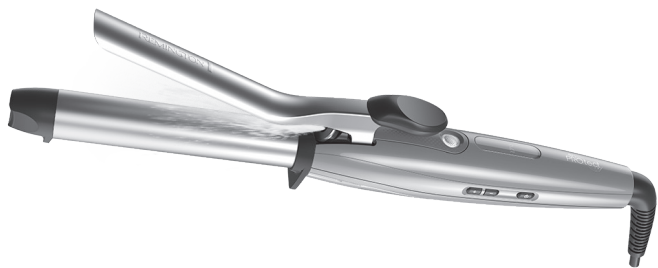

CI8275

Thank you for buying your new Remington® product. Please read these instructions carefully and keep them safe. Remove all packaging before use.

✦ **WARNING: This appliance is hot. Keep out of reach of children at all times.**

⚠ IMPORTANT SAFETY INSTRUCTIONS

- 1 This appliance can be used by children aged from 8 years and above and persons with reduced physical, sensory or mental capabilities or lack of experience and knowledge if they have been supervised/instructed and understand the hazards involved. Children shall not play with the appliance. Cleaning and user maintenance shall not be done by children unless they are older than 8 and supervised. Keep the appliance and cable out of reach of children under 8 years.
- 2 Always ensure the voltage to be used corresponds to the voltage stated on the unit before plugging the appliance into the mains socket.
- 3 Warning: Do not use this appliance near bathtubs, showers, basins or other vessels containing water. 
- 4 When the appliance is used in a bathroom, unplug it after use since the proximity of water presents a hazard even when the appliance is switched off.
- 5 For UK, Household Use Only. Currently, the fitting in a bathroom of an electrical socket suitable or capable of operating the dryer/straightener is not permitted (see BS7671).
- 6 Do not wrap the cord around the unit. Check the cord regularly for any sign of damage.
- 7 If the supply cord of this unit becomes damaged, discontinue use immediately and return the appliance to your nearest authorised Remington® service dealer for repair or replacement in order to avoid a hazard.
- 8 Do not use the appliance if it is damaged or malfunctions.
- 9 Do not allow any part of the appliance touch the face, neck or scalp.
- 10 Do not leave the appliance unattended while plugged in.
- 11 Only set the appliance down on a heat-proof surface.
- 12 Do not place the appliance on any soft furnishings.
- 13 Do not use attachments other than those we supply.
- 14 This appliance is not intended for commercial or salon use.
- 15 Let the appliance cool down before cleaning and storing away.

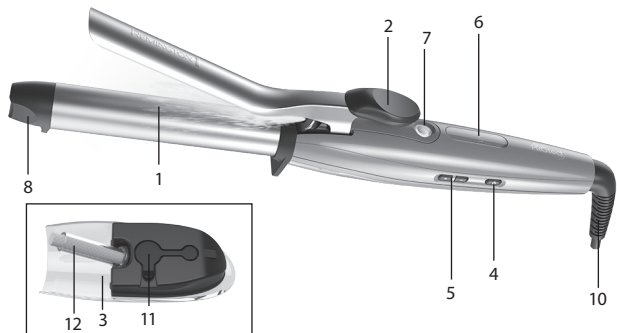

KEY FEATURES

- 1 Advanced Ceramic barrel infused with Keratin, Argan and Macadamia oils
- 2 Tong clip
- 3 Water reservoir
- 4 On-off switch
- 5 Temperature controls
- 6 Temperature display
- 7 HydraCare release button
- 8 Cool tip
- 9 Heat resistant pouch (not shown)
- 10 Swivel cord
- 11 Reservoir plug
- 12 Reservoir cap and wick (not to be removed)

PRODUCT FEATURES

- HydraCare Technology - provides the perfect balance of moisture and heat.
- Advanced Ceramic barrel infused with Keratin, Argan and oils for shiny healthy-looking hair.
- 5 variable heat settings - 150°C - 220°C.
- Fast heat up - ready in 30 seconds.
- Automatic safety shut off – this unit will switch itself off if no button is pressed or it is left on after 60 minutes.
- Multivoltage: for home or abroad. At 120V times and temperatures may vary.

⚠ INSTRUCTIONS FOR USE

- 1 Before use, ensure the hair is clean, dry and tangle-free.
- ✳ The PROtect styler can also be used without operating the HydraCare function, follow steps 6-12 and 16-23.
- 2 Before operating the HydraCare function, the reservoir must be filled with water.
- ✳ Do NOT operate the HydraCare function if the reservoir is empty.

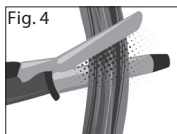
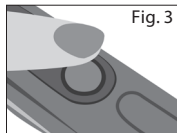
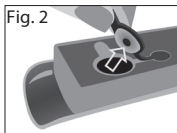
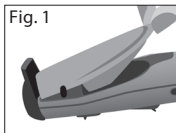

- 3 To fill the reservoir with water, remove the capsule from the base of the product (fig. 1).
- ✳ A full reservoir should last approximately 5 styling session depending on hair length, hair type and styling habits.
- 4 Gently, pull the plug using the tab to reveal the opening of the reservoir and fill with water (fig. 2).
- ✳ To prolong the life of the product we recommend using filtered or distilled water ONLY.
- 5 Dry off excess water and replace the plug securely, place the capsule back into the base of the product until you hear a 'click'.
- 6 Section the hair prior to styling. Style the lower layers first.
- 7 Plug the product into the mains power supply. Press and hold the on button to switch on.
- 8 The recommended optimum temperature of 170°C is automatically selected.
- 9 To adjust the temperature use the +/- temperature controls on the side of the product. '+' increases the temperature, '-' decreases the temperature.
- 10 Temperature Boost Function: To activate, press and hold '+' for 2 seconds, this automatically selects the highest temperature.

- 11 Temperature Lock Function: To activate, press and hold 'L' for 2 seconds. The  symbol will appear and all the keys will be locked. To de-activate press the 'L' for 2 seconds.
- 12 The selected temperature will flash continuously until the desired temperature is reached.
- 13 Before styling, press and hold the HydraCare button for 2 seconds to activate (fig. 3).
- 14 The button will pulse continuously as you style.
- * The cool mist will only activate when the tong clip is pressed down.
- 15 Press the tong clip down.
- 16 Keeping the tong open, place a section of hair between the tong clip and barrel, guide the styler down towards the ends allowing the cool mist to be evenly distributed (fig. 4).
- 17 Release the tong clip to clamp the hair at the ends.
- 18 Turn the styler to roll the hair round the barrel.
- 19 Wait about 10 seconds for curl to form.
- 20 Unwind the hair and release the curl.
- 21 Allow the hair to cool before further styling.
- 22 Repeat this around the head to create as many curls as desired.
- 23 After use: Press and hold the off button to turn off and unplug the appliance, allow to cool and wipe away condensation/steam residue with a damp cloth before storing away.
- * We recommend emptying the reservoir before storing away.

CLEANING AND MAINTENANCE

- Unplug the appliance and allow to cool.
- Wipe all the surfaces with a damp cloth.
- Don't use harsh or abrasive cleaning agents or solvents.
- To prolong the life of the product, avoid touching the cap and wick on the water reservoir, refill using the plug only.

ENVIRONMENTAL PROTECTION

To avoid environmental and health problems due to hazardous substances in electrical and electronic goods, appliances marked with this symbol must not be disposed of with unsorted municipal waste, but recovered, reused or recycled.



Vielen Dank, dass Sie sich für den Kauf dieses Remington® Produkts entschieden haben. Lesen Sie diese Bedienungsanleitung aufmerksam durch und bewahren Sie sie auf. Entfernen Sie die Verpackung vor dem Gebrauch vollständig.

✱ **ACHTUNG: Das Gerät ist heiß. Halten Sie es stets außer Reichweite von Kindern.**

❗ WICHTIGE SICHERHEITSHINWEISE

- 1 Dieses Gerät ist für die Nutzung von Kindern ab 8 Jahren sowie von Personen mit eingeschränkten physischen, sensorischen oder geistigen Fähigkeiten oder Mangel an Erfahrung und Wissen geeignet, wenn ihnen die Handhabung erklärt wurde/ sie dabei beaufsichtigt werden und ihnen die damit verbundenen Gefahren bewusst sind. Kinder dürfen nicht mit dem Gerät spielen. Reinigung und Pflege dürfen nicht von Kindern durchgeführt werden, es sei denn sie sind älter als 8 Jahre und werden dabei beaufsichtigt. Bewahren Sie das Gerät und das Kabel außer Reichweite von Kindern unter 8 Jahren auf.
- 2 Vergewissern Sie sich, dass die verwendete Spannung immer mit der Spannung des Geräts übereinstimmt, bevor Sie es mit dem Stromkreislauf verbinden.
- 3 Verwenden Sie das Gerät nicht in der Nähe einer Badewanne, einem Behälter oder anderen Gefäßen, die Wasser enthalten. 
- 4 Wenn Sie das Gerät im Badezimmer verwenden, ziehen Sie den Netzstecker nach dem Gebrauch, da Wasser in der Nähe auch bei ausgeschaltetem Gerät eine Gefahr darstellt.
- 5 Betrifft nur das Vereinigte Königreich: Nur für den Haushaltsgebrauch geeignet. Derzeit ist das Anbringen einer Steckdose im Badezimmer, die für den Betrieb des Haartrockners/-glätters geeignet ist, nicht gestattet (siehe BS7671).
- 6 Wickeln Sie das Kabel nicht um das Gerät. Überprüfen Sie das Kabel regelmäßig auf Schäden.
- 7 Ist das Stromkabel beschädigt, verwenden Sie das Gerät auf keinen Fall mehr und geben Sie es bei einem autorisierten Remington® Servicehändler in Ihrer Nähe zur Reparatur oder zum Umtausch ab, um eine Gefährdung zu vermeiden.
- 8 Verwenden Sie das Gerät nicht, wenn es beschädigt ist oder nicht richtig funktioniert.
- 9 Achten Sie darauf, dass kein Bestandteil des Geräts mit dem Gesicht, dem Nacken oder der Kopfhaut in Berührung kommt.
- 10 Lassen Sie das angeschlossene Gerät auf keinen Fall unbeaufsichtigt.
- 11 Legen Sie das Gerät nur auf einer hitzebeständigen Oberfläche ab.

- 12 Legen Sie das Gerät nicht auf weiche Möbel.
- 13 Verwenden Sie nur das von uns zur Verfügung gestellte Zubehör.
- 14 Dieses Gerät ist nicht für die gewerbliche Nutzung geeignet.
- 15 Lassen Sie das Gerät vor dem Reinigen und Verstauen vollständig abkühlen.

HAUPTMERKMALE

- 1 Lockenstab mit hochwertiger Keramikbeschichtung angereichert mit Keratin-, Argan- und Macadamia-Öl
- 2 Gefederter Clip
- 3 Wassertank
- 4 Ein-/ Ausschalter
- 5 Temperaturregler
- 6 Temperaturdisplay
- 7 HydraCare-Taste
- 8 Kühle Spitze
- 9 Hitzebeständige Aufbewahrungstasche (nicht abgebildet)
- 10 Kabel mit Drehgelenk
- 11 Tankverschluss
- 12 Tankkappe und -band (dürfen nicht entfernt werden)

PRODUKTEIGENSCHAFTEN

- HydraCare Technologie – für das perfekte Verhältnis von Feuchtigkeit und Hitze.
- Lockenstab mit hochwertiger Keramikbeschichtung angereichert mit Keratin-, Argan- und Macadamia-Öl für glänzendes, gesund aussehendes Haar.
- 5 einstellbare Heizstufen – 150 °C - 220 °C.
- Schnelles Aufheizen – in nur 30 Sekunden einsatzbereit.
- Automatische Sicherheitsabschaltung – Dieses Gerät schaltet sich selbst ab, wenn es länger als 60 Minuten in Betrieb ist und keine Taste gedrückt wird.
- Mehrfachspannungsfunktion: für zu Hause oder im Urlaub. Bei 120V können Zeiten und Temperaturen variieren.

BEDIENUNGSANLEITUNG

- 1 Achten Sie vor dem Gebrauch darauf, dass das Haar sauber, trocken und nicht verheddert ist.
- ★ Der PROtect Styler kann auch ohne die HydraCare-Funktion verwendet werden, befolgen Sie dazu Schritte 6-12 und 16-23.

2 Vor dem Einsatz der HydraCare-Funktion muss der Tank mit Wasser befüllt sein.

✳ Verwenden Sie die HydraCare-Funktion NICHT wenn der Tank leer ist.

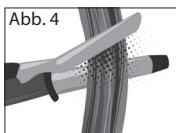
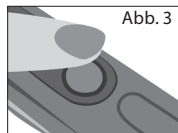
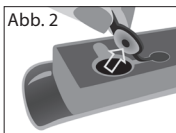
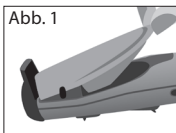

3 Um den Tank mit Wasser zu befüllen, entfernen Sie die Kapsel von der Unterseite des Geräts (Abb. 1).

✳ Ein voller Tank hält etwa 5 Sitzungen, abhängig von Haarlänge, Haartyp und Anwendungsart.

4 Ziehen Sie den Tankverschluss vorsichtig an der Lasche aus der Öffnung, um den Tank mit Wasser zu befüllen (Abb. 2).

✳ Um die Lebensdauer des Geräts zu verlängern, empfehlen wir, AUSSCHLIESSLICH gefiltertes oder destilliertes Wasser zu verwenden.

5 Trocknen Sie überschüssiges Wasser ab und setzen Sie den Verschluss wieder gut ein. Stecken Sie dann die Kapsel zurück in die Unterseite des Geräts, bis sie hörbar einrastet.

6 Teilen Sie das Haar vor dem Stylen ab. Stylen Sie zuerst die untenliegenden Strähnen.

7 Stecken Sie den Netzstecker des Geräts in die Steckdose. Halten Sie die Einschalttaste gedrückt, um das Gerät einzuschalten.

8 Die empfohlene Optimaltemperatur von 170 °C ist automatisch eingestellt.

9 Sie können die Temperatureinstellungen mit Hilfe der +/- Regler an der Seite des Geräts anpassen. Mit '+' erhöhen Sie die Temperatur, mit '-' reduzieren Sie sie.

10 Temperatur-Boost-Funktion: Um diese Funktion zu aktivieren, halten Sie das '+' Symbol 2 Sekunden lang gedrückt, dadurch wird automatisch die höchste Temperatur eingestellt.

11 Tastensperre: Um diese Funktion zu aktivieren, halten Sie das '-' Symbol 2 Sekunden lang gedrückt.  Das Symbol erscheint und alle Tasten werden gesperrt. Um die Funktion zu deaktivieren, drücken Sie 2 Sekunden lang das '-' Symbol.

- 12 Die Anzeige mit der gewählten Temperatur blinkt, bis die gewünschte Temperatur erreicht ist.
- 13 Halten Sie vor dem Styling die HydraCare-Taste zwei Sekunden lang gedrückt, um die Funktion zu aktivieren (Abb. 3).
- 14 Die Taste blinkt während der Anwendung beständig.
- ★ Die Dampf-Funktion kann nur aktiviert werden, wenn der Clip des Lockenstabs nach unten gedrückt ist.
- 15 Drücken Sie den Clip nach unten.
- 16 Lassen Sie den Lockenstab geöffnet, legen Sie eine Haarsträhne zwischen Clip und Stab ein und führen Sie den Styler die Haarsträhne bis zum Ende entlang, sodass der Dampf gleichmäßig im Haar verteilt wird (Abb. 4).
- 17 Lösen Sie den Clip, um die Haarspitzen einzuklemmen.
- 18 Drehen Sie den Styler, um das Haar um den Lockenstab zu wickeln.
- 19 Warten Sie etwa 10 Sekunden, bis sich die Locke geformt hat.
- 20 Drehen Sie das Haar aus, um die Locke zu lösen.
- 21 Lassen Sie das Haar etwas abkühlen, bevor Sie das Styling fortsetzen.
- 22 Wiederholen Sie diesen Vorgang am gesamten Kopf nach Belieben.
- 23 Nach dem Gebrauch: Halten Sie den Ausschaltknopf gedrückt, um das Gerät auszuschalten und trennen Sie es vom Stromnetz. Lassen Sie es abkühlen und reinigen Sie es mit einem feuchten Lappen von Kondenswasser/ Dampfrückständen bevor Sie es verstauen.
- ★ Wir empfehlen, den Tank vor dem Verstauen zu entleeren.

REINIGUNG UND PFLEGE

- Ziehen Sie den Netzstecker und lassen Sie das Gerät abkühlen.
- Wischen Sie alle Oberflächen mit einem feuchten Tuch ab.
- Verwenden Sie keine aggressiven oder scheuernden Reinigungs- oder Lösungsmittel.
- Um die Lebensdauer des Geräts zu verlängern, fassen Sie die Kappe und den Docht nicht an, sondern befüllen Sie den Tank nur über die Verschlussöffnung.

UMWELTSCHUTZ

Auf Grund der in elektrischen und elektronischen Geräten verwendeten umwelt- und gesundheitsschädigenden Stoffe dürfen Geräte, die mit diesem Symbol gekennzeichnet sind, nicht über den normalen Hausmüll entsorgt werden, sondern müssen wiederaufbereitet, wiederverwertet oder recycelt werden.



Hartelijk dank voor het kopen van uw nieuwe Remington® product. Lees de instructies voor gebruik zorgvuldig door en bewaar deze op een veilige plaats, zodat u deze later nog eens door kunt lezen. Verwijder alle verpakkingsmaterialen voor gebruik.

★ **ACHTUNG: Das Gerät ist heiß. Halten Sie es stets außer Reichweite von Kindern.**

BELANGRIJKE VEILIGHEIDSVORSCHRIFTEN

- 1 Dit apparaat mag alleen gebruikt worden door kinderen van 8 jaar en ouder en personen met mindere fysieke, zintuiglijke of mentale vaardigheden of met een gebrek aan ervaring en kennis, indien zij onder toezicht staan/ instructies hebben ontvangen en de gevaren begrijpen die van toepassing zijn. Kinderen mogen niet met het apparaat spelen. Schoonmaak en onderhoud mag niet door kinderen uitgevoerd worden tenzij ze ouder dan 8 jaar zijn en onder toezicht staan. Houd het apparaat en het snoer buiten het bereik van kinderen onder de 8 jaar.
- 2 Zorg er altijd voor dat het voltage dat u gebruikt overeenkomt met het voltage dat op het apparaat staat vermeld, voordat u de stekker van het apparaat in het stopcontact steekt.
- 3 Waarschuwing: Gebruik het apparaat niet in de buurt van badkuipen, douches, wastafels of andere reservoirs die water of andere vloeistoffen bevatten. 
- 4 Wanneer het apparaat in de badkamer wordt gebruikt, dient u de stekker na gebruik uit het stopcontact te halen aangezien de aanwezigheid van water een gevaar vormt, zelfs wanneer het apparaat uitgeschakeld is
- 5 Alleen voor huishoudelijk gebruik in VK. Momenteel mogen badkamers niet uitgerust zijn met een stopcontact dat geschikt is voor de haardroger straightener (raadpleeg BS7671).
- 6 Wikkel het snoer niet om het apparaat. Controleer het snoer regelmatig op tekenen van schade.
- 7 Indien het snoer beschadigd is, dient u het gebruik direct te stoppen en contact op te nemen met het Remington® Service Center voor reparatie of vervanging om eventuele risico's te vermijden.
- 8 Gebruik het apparaat niet wanneer deze beschadigd is of storingen vertoont.
- 9 Vermijd dat enig deel van het apparaat in contact komt met het gezicht, nek, oren of hoofdhaar.
- 10 Laat het apparaat niet onbeheerd achter wanneer deze op het stopcontact is aangesloten.
- 11 Plaats het apparaat alleen op een hittebestendige ondergrond.
- 12 Plaats het apparaat niet op stoffering.

- 13 Gebruik geen andere accessoires of hulpstukken anders dan die door Remington® zijn/worden geleverd.
- 14 Dit apparaat is niet bedoeld voor commercieel gebruik of gebruik in een salon.
- 15 Laat het apparaat afkoelen, voordat deze wordt gereinigd en opgeborgen.

BELANGRIJKSTE KENMERKEN

- 1 Advanced Ceramic buis geïmpregneerd met keratine-, argan- en macadamia-olie
- 2 Clip
- 3 Waterreservoir
- 4 Aan/uit-schakelaar
- 5 Functieknoppen voor de temperatuurinstelling
- 6 LCD display voor weergave van de temperatuur
- 7 Ontgrendelingsknop van HydraCare
- 8 Koel uiteinde
- 9 Hittebestendig opbergetui (Geen afbeelding)
- 10 Draaibaar snoer
- 11 Stop van reservoir
- 12 Kap en lekkatoentje van reservoir (mogen niet worden verwijderd)

KENMERKEN VAN HET PRODUCT

- HydraCare-technologie – voor het perfecte evenwicht tussen vochtigheid en warmte.
- Advanced Ceramic buis geïmpregneerd met keratine-, argan- en macadamia-olie voor glanzend, gezond uitziend haar.
- 5 variabele warmtestanden: 150°C - 220°C.
- Snelle opwarming - klaar voor gebruik in 30 seconden.
- Automatische veiligheidsuitschakeling - dit apparaat schakelt zichzelf na 60 minuten uit als er geen knop wordt ingedrukt of indien het apparaat een uur aanstaat.
- Multivoltage: voor gebruik thuis en op reis. Bij gebruik met 120V kan zowel de opwarmingstijd als de temperatuur afwijken.

GEBRUIKSAANWIJZING

- 1 Zorg dat het haar schoon, droog en klitvrij is, voordat u met het stylen begint.
- ★ De PROtect styler kan ook zonder de Hydracare-functie worden gebruikt. Volg de stappen 6-12 en 16-23.

- Het reservoir moet met water zijn gevuld om de Hydracare-functie te gebruiken.
- Gebruik de Hydracare-functie NIET als het reservoir leeg is.

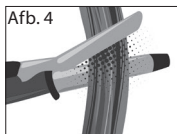
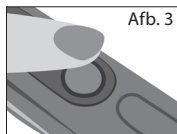
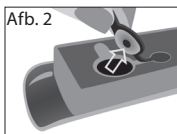
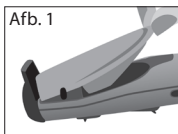

- Om het reservoir te vullen met water, verwijdert u de dop op de basis van het product (afb. 1).
- Met een vol reservoir kunt u afhankelijk van uw haarlengte, haartype en stylinggewoonten uw haar 5 keer stylen.
- Trek voorzichtig aan de stop met behulp van het lipje om de opening van het reservoir te zien en dit met water te vullen (afb. 2).
- We raden aan ALLEEN gefilterd of gedestilleerd water te gebruiken om de levensduur van het product te verlengen.
- Droog overtollig water af en plaats de stop opnieuw. Plaats vervolgens de dop opnieuw op de basis van het apparaat tot u een klik hoort.
- Verdeel het haar in secties, voordat u met het stylen begint. Begin altijd eerst met de onderste laag.
- Steek de stekker van het apparaat in het stopcontact. Houd de aan-knop ingedrukt om het apparaat aan te zetten.
- De aanbevolen optimale temperatuur van 170°C wordt automatisch geselecteerd.
- Selecteer de juiste temperatuur voor uw haartype met gebruik van de knoppen aan de zijkant van het apparaat. '+' verhoogt de temperatuur, '-' verlaagt de temperatuur.
- Temperatuurboostfunctie: Houd '+' gedurende 2 seconden ingedrukt om deze functie te activeren. Hierdoor wordt automatisch de hoogste temperatuur geselecteerd.
- Temperatuurvergrendelingsfunctie: Houd '-' gedurende 2 seconden ingedrukt om deze functie te activeren. Het symbool  verschijnt en alle toetsen worden vergrendeld. Houd '-' gedurende 2 seconden ingedrukt om deze functie te deactiveren.

- 12 De geselecteerde temperatuur knippert continu totdat de gewenste temperatuur wordt bereikt.
- 13 Houd vòòr het stylen de Hydracare-knop gedurende 2 seconden ingedrukt om deze functie te activeren (afb. 3).
- 14 Tijdens het stylen knippert de knop continu.
- ★ De koele lucht wordt alleen geactiveerd wanneer op de clip met de tang wordt gedrukt.
- 15 Druk de clip met de tang omlaag.
- 16 Houd de tang open en plaats een haarlok tussen de clip met de tang en de cilinder. Laat de styler naar de haarpunten glijden zodat de koele lucht gelijkmatig wordt verdeeld (afb. 4).
- 17 Laat de clip met de tang los om de haarpunten vast te klemmen.
- 18 Draai de styler om het haar om de buis te wikkelen.
- 19 Wacht ongeveer 10 seconden tot de krul gevormd is.
- 20 Wikkel het haar van de buis en laat de krul los.
- 21 Laat het haar afkoelen om het verder te stylen.
- 22 Herhaal dit over het hele haar om zoveel krullen te maken als u wilt.
- 23 Na gebruik: Houd de uit-knop ingedrukt om het apparaat uit te schakelen en de stekker uit het stopcontact te trekken. Laat het apparaat afkoelen en veeg condensatieresten of stoom met een vochtige doek weg alvorens het apparaat op te bergen.
- ★ We raden aan het reservoir te legen alvorens het apparaat op te bergen.

REINIGING EN ONDERHOUD

- Haal de stekker van het apparaat uit het stopcontact en laat het apparaat afkoelen.
- Veeg alle oppervlakken af met een vochtige doek.
- Gebruik geen agressief of schurend reinigingsmiddel of oplosmiddel.
- Raak de kap en het lekkatoentje van het waterreservoir niet aan om de levensduur van het apparaat te verlengen. Vul alleen opnieuw via de stop.

BESCHERM HET MILIEU

Om milieu- en gezondheidsproblemen als gevolg van gevaarlijke stoffen in elektrische en elektronische producten te vermijden, mogen apparaten met dit symbool niet worden weggegooid met niet-gesorteerd gemeentelijk afval, maar moeten ze worden teruggewonnen, opnieuw gebruikt of gerecycled.



Merci d'avoir acheté ce produit Remington®. Avant l'utilisation, veuillez lire attentivement ces instructions et conservez-les dans un endroit sûr. Retirez tout l'emballage avant utilisation.

✱ **AVERTISSEMENT : Cet appareil est chaud. Tenir à tout moment hors de portée des enfants.**

❗ MISES EN GARDE IMPORTANTES

- 1 L'utilisation, le nettoyage ou la maintenance de l'appareil par des enfants d'au moins huit ans ou par des personnes aux aptitudes physiques, sensorielles ou mentales réduites ou un manque d'expérience ou de savoir-faire, devra se faire uniquement après avoir reçu des instructions appropriées et sous la supervision adéquate d'un adulte responsable afin d'assurer une manipulation en toute sécurité et d'éviter tout risque de danger. Les enfants ne doivent pas jouer avec l'appareil. La maintenance de l'appareil ne doit pas être faite par des enfants de moins de huit ans et sans supervision. Gardez l'appareil hors de portée des enfants de moins de huit ans.
- 2 Vérifiez dans tous les cas que la tension à utiliser correspondre à la tension indiquée sur l'appareil avant de le brancher au secteur.
- 3 Avertissement : Veillez à ne pas utiliser cet appareil à proximité de baignoires, douches, lavabos ou autres récipients contenant de l'eau. 
- 4 Lorsque l'appareil est utilisé dans une salle de bains, débranchez-le après usage. La proximité de l'eau présente un danger même lorsque le sèche-cheveux est éteint.
- 5 Pour le Royaume-Uni, destiné exclusivement à un usage domestique. Actuellement, l'installation dans une salle de bain d'une prise électrique appropriée ou adaptée pour l'utilisation du sèche-cheveux/lisseur n'est pas autorisée (voir BS7671).
- 6 Veillez à ne pas enrouler le cordon autour de l'appareil. Inspectez régulièrement le cordon pour détecter tout dommage apparent.
- 7 Si le cordon d'alimentation de cet appareil est endommagé, cessez immédiatement d'utiliser l'appareil et renvoyez-le au service consommateurs Remington pour réparation ou échange afin d'éviter tout risque.
- 8 N'utilisez pas l'appareil s'il fonctionne mal ou est endommagé.
- 9 Evitez tout contact de l'appareil avec le visage, le cou ou le cuir chevelu.
- 10 Ne pas laisser l'appareil sans surveillance lorsqu'il est branché.
- 11 Posez l'appareil sur une surface résistante à la chaleur.
- 12 Ne pas placer l'appareil sur des tissus d'ameublement.
- 13 Ne pas utiliser d'autres accessoires que ceux fournis.
- 14 Cet appareil n'est pas destiné à une utilisation commerciale ou en salon.

15 Laissez l'appareil refroidir avant de le nettoyer et de le ranger.

PRINCIPALES CARACTÉRISTIQUES

- 1 Fer avec revêtement Advanced Ceramic imprégné de Kératine, d'huiles d'Argan et de Macadamia
- 2 Pince
- 3 Réservoir d'eau
- 4 Interrupteur marche-arrêt
- 5 Contrôle de la température
- 6 Ecran digital
- 7 Bouton d'activation de la fonction HydraCare
- 8 Embout isolé
- 9 Pochette thermo-résistante (Non illustré)
- 10 Cordon rotatif
- 11 Bouchon du réservoir
- 12 Couvercle et mèche du réservoir (Ne pas enlever)

FONCTIONS DU PRODUIT

- Technologie HydraCare – permet l'équilibre parfait d'humidité et de chaleur.
- Fer avec revêtement Advanced Ceramic imprégné de Kératine, d'huiles d'Argan et de Macadamia pour des cheveux brillants et resplendissants de santé.
- 5 réglages de température - 150°C à 220°C.
- Mise à température rapide – prêt en 30 secondes.
- Arrêt automatique de sécurité – L'appareil s'arrêtera de lui-même si aucun bouton n'est pressé ou s'il reste allumé plus de 60 minutes.
- Bi-voltage: à domicile ou à l'étranger. A 120V, le temps et les températures peuvent varier.

INSTRUCTIONS D'UTILISATION

- 1 Avant utilisation, assurez-vous que les cheveux soient propres, secs et démêlés.
- ✳ Le fer PROtect peut aussi être utilisé sans activer la fonction Hydracare. Suivez les étapes 6 à 12 et 16 à 23.
- 2 Avant d'activer la fonction HydraCare, vous devez remplir le réservoir d'eau.
- ✳ VEILLEZ À NE PAS UTILISER la fonction Hydracare si le réservoir est vide.

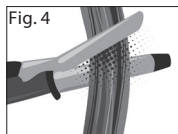
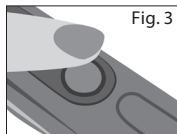
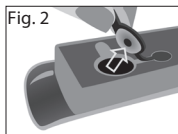
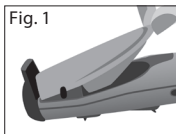

- 3 Pour remplir le réservoir avec de l'eau, retirez la capsule de la base du produit (figure 1).
- ✳ Un réservoir plein devrait vous permettre de réaliser 5 séances de coiffage, en fonction de la longueur des cheveux, du type de cheveux et des habitudes de coiffure.
- 4 Tirez doucement sur le bouchon en vous aidant de la languette pour découvrir l'ouverture du réservoir et remplissez-le avec de l'eau (figure 2).
- ✳ Pour prolonger la durée de vie du produit, nous vous recommandons d'utiliser UNIQUEMENT de l'eau filtrée ou distillée.
- 5 Séchez l'excédent d'eau et remettez le bouchon soigneusement en place. Placez de nouveau la capsule dans la base de l'appareil jusqu'à ce que vous entendiez un « clic ».
- 6 Commencez par diviser vos cheveux par mèches. Coiffez tout d'abord la partie inférieure.
- 7 Branchez l'appareil. Appuyez sur le bouton marche et maintenez-le enfoncé pour allumer l'appareil.
- 8 La température optimale recommandée de 170°C est sélectionnée automatiquement.
- 9 Pour régler la température, utilisez les commandes de température +/- situées sur le côté de l'appareil. '+' augmente la température '-' diminue la température.
- 10 Fonction turbo : Pour activer cette fonction, appuyez sur la touche « + » et maintenez-la enfoncée pendant 2 secondes. Cela sélectionne automatiquement la température la plus haute.
- 11 Fonction de verrouillage de la température : Pour activer cette fonction, appuyez sur la touche « - » et maintenez-la enfoncée pendant 2 secondes. Le symbole  apparaîtra et toutes les touches seront verrouillées. Pour désactiver la fonction, appuyez sur la touche « - » pendant deux secondes.
- 12 La température sélectionnée va clignoter de manière continue jusqu'à ce que la température souhaitée soit atteinte.

- 13 Avant de commencer à coiffer, appuyez sur le bouton Hydracare et maintenez-le enfoncé pendant 2 secondes pour activer la fonction (figure 3).
- 14 Le bouton clignotera en continu pendant que vous vous coiffez.
- ★ La brume fraîche s'activera uniquement lorsque la pince est appuyée.
- 15 Appuyez sur la patte pour relever la pince.
- 16 En maintenant la pince ouverte, placez une mèche de cheveux entre la pince et le fer, guidez le fer vers le bas en direction des pointes, en faisant en sorte que la brume fraîche soit distribuée uniformément (figure 4).
- 17 Lâchez la patte afin que la pince se resserre sur les cheveux au niveau des pointes.
- 18 Faites pivoter le fer pour enrouler les cheveux autour du fer.
- 19 Attendez environ 10 secondes pour que la boucle se forme.
- 20 Déroulez les cheveux et relâchez la boucle.
- 21 Laissez les cheveux refroidir avant de continuer à les coiffer.
- 22 Répétez cette opération sur le reste de la tête pour créer autant de boucles que vous le souhaitez.
- 23 Après utilisation : Appuyez et maintenez le bouton d'arrêt enfoncé pour éteindre, puis débranchez l'appareil, laissez-le refroidir et essuyez les résidus de condensation/vapeur avec un chiffon humide avant de le ranger.
- ★ Nous vous recommandons de vider le réservoir avant de ranger l'appareil.

NETTOYAGE ET ENTRETIEN

- Débranchez l'appareil et laissez-le refroidir.
- Essuyez toutes les surfaces avec un chiffon humide.
- N'utilisez pas des produits d'entretien abrasifs ou des solvants.
- Pour prolonger la durée de vie du produit, évitez de toucher le couvercle et la mèche sur le réservoir d'eau. Remplissez le réservoir en utilisant uniquement le bouchon.

PROTÉGER L'ENVIRONNEMENT

Afin d'éviter des problèmes environnementaux ou de santé occasionnés par les substances dangereuses contenues dans les appareils électriques et électroniques, les appareils marqués de ce symbole ne doivent pas être jetés avec les déchets municipaux non triés. Ils doivent être triés afin de faciliter le recyclage.



Gracias por comprar nuestro nuevo producto Remington®. Lea detenidamente las instrucciones y guárdelas en un lugar seguro. Retire todo el embalaje antes de usar el producto.

✦ **ADVERTENCIA: Aparato caliente. Manténgase en todo momento fuera del alcance de los niños.**

⚠ INSTRUCCIONES DE SEGURIDAD IMPORTANTES

- 1 Los niños mayores de 8 años y personas sin el conocimiento o la experiencia necesarios o con discapacidades físicas, mentales o sensoriales pueden utilizar este aparato si han recibido las instrucciones apropiadas y comprenden los peligros que conlleva su uso. Los niños no deben jugar con el aparato. La limpieza y el mantenimiento no deberán ser realizados por niños, salvo que sean mayores de 8 años y estén supervisados. Mantenga el aparato y el cable fuera del alcance de niños menores de 8 años.
- 2 Asegúrese de que el voltaje utilizado corresponde con el indicado en el aparato antes de enchufarlo a la red eléctrica.
- 3 Advertencia: no utilice el aparato cerca de bañeras, duchas, lavabos u otros recipientes que contengan agua. 
- 4 Si el aparato se utiliza en un cuarto de baño, desenchúfelo tras su uso, ya que la proximidad de agua constituye un peligro incluso cuando esté apagado.
- 5 Solo para uso doméstico. Actualmente no está permitida la instalación en cuartos de baño de tomas de corriente eléctrica adecuadas para el funcionamiento del aparato (véase la norma británica BS7671).
- 6 No enrolle el cable alrededor del aparato. Compruebe el cable con regularidad para detectar cualquier señal de daños.
- 7 A fin de evitar riesgos, si el cable resultase dañado, deje de utilizar el aparato inmediatamente y devuélvalo al distribuidor autorizado de Remington® más cercano para su reparación o sustitución.
- 8 No use el aparato si está dañado o funciona mal.
- 9 No permita que ninguna parte del aparato toque la cara, el cuello o el cuero cabelludo.
- 10 No deje el aparato sin vigilancia mientras esté enchufado.
- 11 No deje el aparato sobre superficies que no sean resistentes al calor.
- 12 No deje el aparato sobre materiales blandos como almohadones, ropa de cama, alfombras, etc.
- 13 No utilice accesorios distintos de los suministrados.
- 14 Este aparato no es para uso comercial ni para peluquerías.
- 15 Deje que el aparato se enfríe antes de limpiarlo y guardarlo.

CARACTERÍSTICAS PRINCIPALES

- 1 Barril de cerámica avanzada con aceites de queratina, argán y macadamia
- 2 Tenacilla
- 3 Depósito de agua
- 4 Interruptor de encendido/apagado
- 5 Controles de temperatura
- 6 Pantalla de temperatura
- 7 Botón de liberación de HydraCare
- 8 Punta fría de seguridad
- 9 Bolsa resistente al calor (no se muestra en la imagen)
- 10 Cable giratorio
- 11 Tapón del depósito
- 12 Mecha y funda protectora (no desmontar)

CARACTERÍSTICAS DEL PRODUCTO

- La tecnología HydraCare proporciona el equilibrio perfecto entre calor y humedad.
- Barril de cerámica avanzada con aceites de queratina, argán y macadamia para un cabello brillante y de aspecto saludable.
- 5 posiciones de temperatura: 150°C - 220°C.
- Calentamiento rápido: listo en 30 segundos.
- Apagado automático de seguridad: el aparato se apagará cuando no se pulse ningún botón o si se mantiene encendido durante 60 minutos.
- Multivoltaje: para usar en su país o en el extranjero. Si se usa a 120 V los tiempos de calentamiento y las temperaturas pueden variar.

INSTRUCCIONES DE USO

- 1 Antes de utilizar el aparato, asegúrese de que el pelo esté limpio, seco y desenredado.
- * El moldeador PROtect puede usarse también sin activar la función HydraCare: siga los pasos 6-12 y 16-23.
- 2 Para poder activar la función HydraCare el depósito debe estar lleno de agua.
- * NO active la función HydraCare cuando el depósito esté vacío.

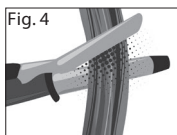
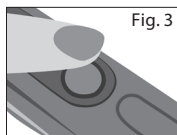
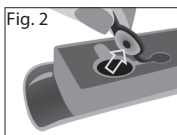
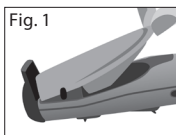

- 3 Para llenar de agua el depósito, retire la cápsula de la base del producto (fig 1).
- ✳ El depósito lleno debería durar aproximadamente 5 sesiones de moldeado, dependiendo de la longitud y el tipo de pelo y de la forma de moldear.
- 4 Tire suavemente del tapón, utilizando la pestaña para abrir el depósito y llenarlo de agua (fig 2).
- ✳ Para alargar la vida útil del producto recomendamos usar SOLAMENTE agua filtrada o destilada.
- 5 Seque el exceso de agua y vuelva a colocar el tapón de forma segura, colocando la cápsula otra vez en la base del producto hasta que se oiga un clic.
- 6 Divida el pelo en secciones antes de moldearlo. Trabaje siempre primero las capas inferiores. Enchufe el aparato.
- 7 Mantenga apretado el botón de encendido para encender el aparato.
- 8 El aparato selecciona automáticamente la temperatura óptima recomendada de 170°C.
- 9 Para ajustar la temperatura utilice los controles de temperatura «+» y «-» situados en los laterales del producto. La temperatura aumenta al pulsar «+» y disminuye al pulsar «-».
- 10 Función de temperatura turbo: para activarla, mantenga pulsado el botón «+» durante 2 segundos. El aparato seleccionará automáticamente la temperatura más alta.
- 11 Función de bloqueo de temperatura: Para activarla, mantenga pulsado el botón «-» durante 2 segundos. El símbolo  aparecerá y todos los botones quedarán bloqueadas. Para desactivar la función, pulse el botón «-» durante 2 segundos.
- 12 La temperatura seleccionada parpadeará continuamente hasta que se alcance la temperatura idónea.

- 13 Antes de comenzar a moldear, mantenga pulsado durante 2 segundos el botón de HydraCare para activar la función (fig 3).
- 14 El botón parpadeará durante el moldeado.
- ★ La pulverización de agua fresca se activará solamente cuando se presione la tenacilla.
- 15 Presione la tenacilla hacia abajo.
- 16 Manteniendo la pinza abierta, coloque un mechón de pelo entre la pinza y el barril, y guíe el aparato hacia abajo en dirección a las raíces, para que la pulverización de agua fresca sea uniforme (fig 4).
- 17 Suelte la tenacilla para que el cabello quede sujeto por las raíces.
- 18 Gire el moldeador para enrollar el cabello alrededor del barril.
- 19 Espere unos diez segundos hasta que se forme el rizo.
- 20 Desenrolle el pelo y suelte el rizo.
- 21 Deje enfriar el pelo antes de peinarlo.
- 22 Repita el proceso en toda la cabeza para crear cuantos rizos desee.
- 23 Después del uso: mantenga pulsado el botón de apagado para apagar el aparato y desenchúfelo. Deje que se enfríe y limpie con un paño húmedo los residuos de condensación y vapor antes de guardarlo.
- ★ Recomendamos vaciar el depósito antes de guardar el aparato.

LIMPIEZA Y MANTENIMIENTO

- Desenchufe el aparato y déjelo enfriar.
- Limpie todas las superficies con un paño húmedo.
- No utilice disolventes o agentes de limpieza fuertes o abrasivos.
- Para prolongar la vida útil del producto, evite tocar la funda protectora y la mecha del depósito de agua: rellénelo únicamente a través del tapón.

PROTECCIÓN MEDIOAMBIENTAL

Para evitar problemas medioambientales y de salud debido a las sustancias peligrosas con que se fabrican los productos eléctricos y electrónicos, los aparatos con este símbolo no se deben desechar junto con el resto de residuos municipales, sino que se deben recuperar, reutilizar o reciclar.



Grazie per aver acquistato il vostro nuovo prodotto Remington®. Prima dell'uso, leggere attentamente le istruzioni e conservarle.

Rimuovere tutto l'imballaggio prima dell'uso.

★ **AVVERTIMENTO: Le superfici di questo apparecchio diventano calde. Tenere fuori dalla portata dei bambini.**

❗ IMPORTANTI MISURE DI SICUREZZA

- 1 L'apparecchio può essere utilizzato solo da bambini di età uguale o superiore agli otto anni o da persone con ridotte capacità fisiche, sensoriali o mentali che abbiano ricevuto istruzioni appropriate e che abbiano compreso i possibili rischi. I bambini non devono giocare con l'apparecchio. L'uso, la pulizia o la manutenzione dell'apparecchio può essere effettuata solo da bambini di età superiore agli otto anni e sotto la supervisione di un adulto. Tenere l'apparecchio e il cavo fuori dalla portata dei bambini di età inferiore agli otto anni.
- 2 Assicurarsi sempre che il voltaggio da utilizzare corrisponda al voltaggio indicato sull'apparecchio prima di collegare l'apparecchio alla presa di corrente.
- 3 Avvertenza: non utilizzare l'apparecchio vicino a vasche da bagno, docce, lavandini o altri recipienti contenenti acqua. 
- 4 Quando l'apparecchio viene utilizzato in bagno, scollegarlo dalla presa dopo l'uso dato che la vicinanza di acqua rappresenta un rischio anche quando è spento.
- 5 L'utilizzo dell'apparecchio nel Regno Unito è solo ad uso domestico. Attualmente, l'installazione in una stanza da bagno di una presa elettrica adatta o in grado di fare funzionare l'asciugacapelli/la piastra non è consentita nel Regno Unito (vedi BS7671).
- 6 Non avvolgere il cavo attorno all'apparecchio. Controllare regolarmente il cavo per verificare la presenza di eventuali danni.
- 7 Se il cavo di alimentazione dell'apparecchio è danneggiato, smettere immediatamente di utilizzare l'apparecchio e consegnarlo al centro di assistenza Remington® autorizzato più vicino per la riparazione o la sostituzione per evitare ulteriori rischi.
- 8 Non utilizzare l'apparecchio se danneggiato o malfunzionante.
- 9 Non mettere a contatto qualsiasi parte dell'apparecchio con volto, collo o cuoio capelluto.
- 10 Non lasciare l'apparecchio incustodito quando è collegato alla presa.
- 11 Appoggiare l'apparecchio solo su superfici resistenti al calore.
- 12 Non collocare l'apparecchio su mobili delicati.

- 13 Non utilizzare accessori diversi da quelli forniti in dotazione.
- 14 Questo apparecchio non è destinato all'uso commerciale o professionale.
- 15 Lasciare raffreddare l'apparecchio prima di pulirlo e riporlo.

CARATTERISTICHE PRINCIPALI

- 1 Ferro in ceramica di ultima generazione infuso di Cheratina, Olio di Argan e olio di Macadamia
- 2 Pinza ferma-ciocca
- 3 Serbatoio dell'acqua
- 4 Interruttore on/off
- 5 Controlli per regolare la temperatura
- 6 Display per la temperatura
- 7 Tasto di rilascio HydraCare
- 8 Punto freddo
- 9 Custodia resistente al calore (Non visualizzata)
- 10 Cavo girevole
- 11 Tappo del serbatoio
- 12 Cappuccio di protezione e stoppino del serbatoio (non smontare)

CARATTERISTICHE DEL PRODOTTO

- Tecnologia HydraCare - fornisce l'equilibrio perfetto di umidità e calore.
- Ferro in ceramica infuso di Cheratina, Olio di Argan e olio di Macadamia per capelli brillanti e sani.
- 5 impostazioni di temperatura - 150°C - 220°C.
- Riscaldamento rapido - pronto in 30 secondi.
- Arresto automatico di sicurezza - questo apparecchio si arresta se non vengono premuti pulsanti o se rimane accesa dopo 60 minuti.
- Voltaggio multiplo: per casa o all'estero. A 120V i tempi e le temperature possono variare.

ISTRUZIONI PER L'USO

- 1 Prima dell'uso, assicurarsi che i capelli siano puliti, asciutti e senza nodi.
- ★ Lo styler PROtect può essere utilizzato anche senza la funzione HydraCare, seguire le fasi 6-12 e 16-23.
- 2 Prima di attivare la funzione HydraCare, il serbatoio deve essere riempito di acqua.
- ★ NON attivare la funzione HydraCare se il serbatoio è vuoto.

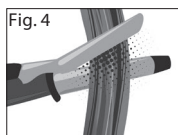
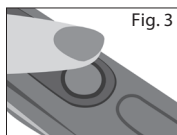
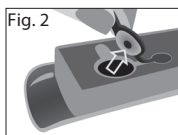
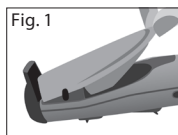

- 3 Per riempire il serbatoio di acqua, smontare la capsula dalla base del prodotto (fig.1).
- ✳ Un serbatoio pieno dovrebbe durare approssimativamente per 5 sessioni di styling a seconda della lunghezza, del tipo di capelli e delle abitudini di styling.
- 4 Estrarre delicatamente il tappo utilizzando la linguetta per scoprire l'apertura del serbatoio e riempire di acqua (fig 2).
- ✳ Per prolungare la vita dell'apparecchio consigliamo di utilizzare SOLO acqua filtrata o distillata.
- 5 Asciugare l'acqua in eccesso e riposizionare il tappo in maniera sicura, posizionare la capsula di nuovo sulla base dell'apparecchio fino a quando si sentirà un 'click'.
- 6 Suddividere i capelli in ciocche prima di procedere allo styling. Iniziare dalle ciocche più basse.
- 7 Collegare l'apparecchio alla presa di corrente. Premere e tenere premuto il pulsante 'On' per l'accensione.
- 8 La temperatura ottimale raccomandata di 170°C viene selezionata automaticamente.
- 9 Per regolare la temperatura utilizzare i comandi temperatura +/- sul lato dell'apparecchio. '+' aumenta la temperatura '-' diminuisce la temperatura.
- 10 Funzione Boost per la massima temperatura: Per attivarla, premere e tenere premuto '+' per 2 secondi, in questo modo viene selezionata automaticamente la temperatura più alta.
- 11 Funzione blocco temperatura: Per attivarla, premere e tenere premuto '-' per 2 secondi. Il simbolo  sarà visualizzato e tutti i tasti saranno bloccati. Per disattivarla premere '-' per 2 secondi.
- 12 La temperatura selezionata lampeggerà continuamente fino al raggiungimento della temperatura desiderata.

- 13 Prima dello styling, premere e tenere premuto il pulsante HydraCare per 2 secondi per l'attivazione (fig 3).
- 14 Il pulsante lampeggerà continuamente durante lo styling.
- ★ La nebulizzazione fredda si attiverà solo quando la pinza della ciocca verrà premuta.
- 15 Premere la pinza.
- 16 Mantenendo la pinza aperta, mettere una ciocca di capelli fra la pinza e il ferro, guidare lo styler verso le estremità facendo in modo che la nebulizzazione fredda sia distribuita uniformemente (fig 4).
- 17 Rilasciare la pinza per fissare i capelli alle estremità.
- 18 Ruotare lo styler per avvolgere i capelli attorno al ferro.
- 19 Attendere circa 10 secondi per fare formare i ricci.
- 20 Svolgere i capelli e rilasciare il riccio.
- 21 Fare raffreddare i capelli prima di procedere con lo styling.
- 22 Ripetere su tutta la testa per creare tutti i ricci che si desiderano.
- 23 Dopo l'uso: Premere e tenere premuto il pulsante per spegnere e scollegare l'apparecchio, fare raffreddare e pulire la condensa/il vapore rimasto con un panno umido prima di riporre il ferro.
- ★ Raccomandiamo di svuotare il serbatoio prima di riporre il ferro.

PULIZIA E MANUTENZIONE

- Scollegare l'apparecchio dalla presa e lasciarlo raffreddare.
- Passare un panno umido su tutte le superfici.
- Non usare agenti di pulizia o solventi corrosivi o abrasivi.
- Per prolungare la vita dell'apparecchio, evitare di toccare il cappuccio di protezione e lo stoppino sul serbatoio dell'acqua, riempire utilizzando solo il tappo.

PROTEZIONE DELL'AMBIENTE

Per evitare problemi all'ambiente e alla salute dovuti a sostanze dannose presenti nei dispositivi elettrici ed elettronici, gli apparecchi contrassegnati con questo simbolo non devono essere smaltiti con i rifiuti urbani indifferenziati, ma recuperati, riutilizzati o riciclati.



Tak for at have købt dit nye produkt fra Remington®. Læs venligst denne vejledning omhyggeligt før brug og bevar den godt. Fjern al emballage før brug.

★ **ADVARSEL:** Dette apparat er meget varmt. Det skal holdes uden for børns rækkevidde.

⚠️ VIGTIGE SIKKERHEDSFORANSTALTNINGER

- 1 Apparatet kan anvendes af børn fra 8 år og derover og personer hvis fysiske, sansemæssige eller mentale evner er nedsat, eller personer uden den fornødne erfaring, hvis de er blevet instrueret/har været under opsyn og forstår de forbundne farer. Børn må ikke lege med apparatet. Rengøring og vedligeholdelse må ikke foretages af børn, medmindre de er over 8 år og holdes under opsyn. Apparatet og ledningen skal holdes uden for rækkevidden af børn under 8 år.
- 2 Kontrollér altid, at spændingen, du påtænker at anvende svarer til den spænding, der er angivet på enheden, inden du sætter apparatet i stikkontakten.
- 3 Advarsel: Brug ikke dette apparat i nærheden af et badekar, brusebad, håndvask eller andre beholdere med vand. 
- 4 Hvis apparatet bruges på et badeværelse, skal dets stik tages ud efter brug, da vand i nærheden af udgør en fare, selv når den er slukket.
- 5 I Storbritannien må det kun bruges i private hjem. På nuværende tidspunkt er det ikke tilladt at montere en stikkontakt, der er egnet eller i stand til at aktivere hårtøreren/glattejern, på et badeværelse (se B57671).
- 6 Vikl ikke ledningen rundt om enheden. Efterse jævnligt ledningen for tegn på beskadigelse.
- 7 Hvis strømledningen til denne enhed beskadiges, skal du straks stoppe med at bruge den og aflevere apparatet til nærmeste autoriserede Remington® servicecenter for at få det udskiftet eller repareret.
- 8 Brug ikke apparatet, hvis det er beskadiget eller ikke fungerer korrekt.
- 9 Lad ingen af apparatets dele komme i kontakt med ansigt, nakke eller hovedbund.
- 10 Efterlad ikke apparatet uden opsyn, mens dets stik sidder i stikkontakten.
- 11 Sæt kun apparatet fra dig på varmebestandige overflader.
- 12 Læg ikke apparatet ned på blødt inventar.
- 13 Brug ikke andet tilbehør eller dele end det, som leveres af os.
- 14 Dette apparat er ikke til kommerciel brug eller brug i salon.
- 15 Lad apparatet køle ned forud for at gøre det rent og lægge det væk.

HOVEDFUNKTIONER

- 1 Avanceret keramisk jern indhyllet i Keratin, Argan og Macadamia olier
- 2 Tang
- 3 Vandkammer
- 4 Tænd-/slukknop
- 5 Temperaturkontrol
- 6 Temperaturdisplay
- 7 HydraCare-knap frigør krøller
- 8 'Cool Tip'
- 9 Varmebestandigt etui (ikke vist)
- 10 Drejbar ledning
- 11 Prop til vandbeholder
- 12 Hætte og væge til vandbeholder (må ikke fjernes)

PRODUKTFUNKTIONER

- HydraCare Technology - giver den perfekte balance mellem fugt og varme.
- Avanceret keramisk jern indhyllet i Keratin, Argan og Macadamia olier for et skinnende sundt hår.
- 5 variable varmeindstillinger - 150°C - 200°C.
- Hurtig opvarmning – klar til brug på 30 sekunder.
- Automatisk sikkerhedsafbryder – Denne enhed vil slukke automatisk efter 60 minutter, hvis der ikke trykkes på nogen knapper, eller hvis den efterlades tændt.
- Multivoltage: Kan bruges både i hjem- og udland. Ved brug af 120V kan tidsangivelser og temperatur variere.

INSTRUKTIONER FOR BRUG

- 1 Forud for brug sikres det at håret er rent, tørt og fri for knuder.
- ★ Din PROtect-styler kan også bruges uden at bruge Hydracare-funktionen, følg trin 6-12 og 16-23.
- 2 Inden Hydracare-funktionen anvendes, skal beholderen fyldes med vand.
- ★ Hydracare-funktionen MÅ IKKE anvendes, hvis beholderen er tom.

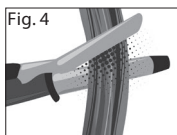
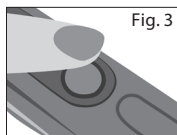
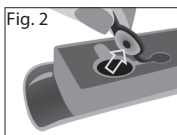
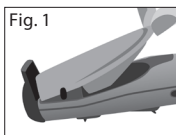

- 3 For at fylde vandbeholderen tages kapslen af produktets nederste del (Fig. 1).
 - ✳ En fyldt vandbeholder bør række til cirka 5 stylinger, afhængig af hårets længde og type samt stylingvaner.
- 4 Træk forsigtigt i proppen ved hjælp af tappen for at blottlægge vandbeholderens åbning, fyld derefter med vand (Fig. 2).
 - ✳ For at forlænge produktets levetid, anbefaler vi, at man KUN bruger filtreret eller destilleret vand.
- 5 Tør eventuelt overskydende vand af og sæt proppen godt i igen. Tryk kapslen på produktets nederste del igen, indtil du hører et klik.
- 6 Inddel håret i sektioner forud for styling. Udfør stylingen på det nederste lag først.
- 7 Sæt apparatet i stikkontakten. Tryk på og hold tænd/sluk-knappen nede for at tænde.
- 8 Den anbefalede optimale temperatur 170°C indstilles automatisk.
- 9 Indstil temperaturen ved hjælp af +/- temperaturknapperne på produktets side. '+' hæver temperaturen '-' sænker temperaturen.
- 10 Temperatur-boost funktion: For at aktivere denne, skal du trykke og holde '+' inde i 2 sekunder, hvorved den højeste temperatur indstilles automatisk.
- 11 Temperatur-låsningfunktion: For at aktivere denne, skal du trykke og holde '-' inde i 2 sekunder  symbolet vises og alle knapper låses. For at deaktivere, skal du trykke "på" '-' i 2 sekunder.
- 12 Den valgte temperatur blinker konstant, indtil den ønskede temperatur er nået.
- 13 Inden styling skal Hydracare-knappen holdes nede i 2 sekunder for at aktivere denne funktion (Fig. 3).
- 14 Knappen vil blinke konstant, mens du styler.
- ✳ Kold damp kan kun aktiveres, når klemmen er trykket ned.

- 15 Tryk klemmen ned.
 - 16 Hold klemmen åben og læg en hårløkke ind mellem klemmen og jernet. Før nu stylonen nedad til spidserne, så den kolde damp fordeles jævnt (Fig. 4).
 - 17 Slip klemmen for at klemme sammen om hårets spidser.
 - 18 Drej stylonen så håret snoes rundt om cylinderen.
 - 19 Vent ca. 10 sekunder mens krøllen formes.
 - 20 Rul håret ud igen og frigør krøllen.
 - 21 Lad håret afkøle inden yderligere styling.
 - 22 Gentag denne fremgangsmåde rundt over hele hovedet for at oparbejde det ønskede antal krøller.
 - 23 Efter brug: Tryk og hold sluk-knappen inde for at slukke, tag apparatets stik ud af stikkontakten. Lad det køle af, inden du tørrer rester af kondens/damp af med en fugtig klud og lægger apparatet væk.
- ★ Vi anbefaler, at du tømmer vandbeholderen inden produktet opbevares.

RENGØRING OG VEDLIGEHOLDELSE

- Tag apparatets stik ud og lad det køle af.
- Tør alle overfladerne af med en fugtig klud.
- Undgå at bruge skrappe eller slibende rengørings- eller opløsningsmidler.
- For at forlænge produktets levetid, anbefaler vi, at du undlader at berøre vandbeholderens hætte og væge - påfyld kun vand via proppen.

VÆRN OM MILJØET

For at undgå sundheds- og miljøproblemer grundet farlige stoffer i elektriske og elektroniske forbrugsgoder, må apparater mærket med dette symbol ikke bortkastes sammen med usorteret husholdningsaffald, men skal genanvendes eller genbruges.



Tack för att du köpt en ny Remington®-produkt. Läs följande bruksanvisningar noggrant före användning och förvara dem på säker plats. Ta bort allt förpackningsmaterial före användning.

✱ **WARNING:** Denna apparat är varm. Förvaras utom räckhåll för barn.

⚠ VIKTIGA SÄKERHETSANVISNINGAR

- 1 Denna apparat kan användas av barn över åtta år, och personer med nedsatt fysisk, sensorisk eller psykisk förmåga och med bristande erfarenhet och kunskaper får bara använda denna apparat under övervakning och handledning och om de förstår vilka risker det kan innebära. Barn ska inte använda apparaten som leksak. Rengöring och underhåll av apparaten ska inte överlåtas till barn såvida de inte är över åtta år och det sker under övervakning. Håll apparat och nätkabel borta från barn under åtta år.
- 2 Kontrollera att den elektriska spänningen överensstämmer med den som står på apparaten innan du kopplar apparaten till elnätet.
- 3 Varning – använd inte denna apparat nära badkar, dusch, handfat eller andra behållare för vatten. 
- 4 Dra ur nätsladden från vägguttaget efter användning i badrummet eftersom närheten till vatten utgör en riskfaktor även när den är avstängd.
- 5 För Storbritannien, endast för hushållsbruk. För närvarande är det inte tillåtet att installera ett eluttag i badrum som är lämpligt för eller kapabelt att driva hårtorken/plattången (se BS7671).
- 6 Snurra inte nätsladden runt apparaten. Kontrollera regelbundet att nätsladden inte är skadad.
- 7 En skadad nätsladd är alltid en riskfaktor. Uppstår det en skada på nätsladden bör man avbryta användningen och därefter lämna tillbaka apparaten till närmaste serviceavdelning för Remington för reparation alternativt byte av produkt.
- 8 Använd inte apparaten om den är skadad eller fungerar dåligt.
- 9 Låt inte någon del av apparaten vidröra ansiktet, nacken eller hårbotten.
- 10 Lämna inte apparaten utan uppsikt när den är inkopplad.
- 11 Sätt endast ner den varma apparaten på en värmestålig yta.
- 12 Placera inte apparaten på stoppade möbler.
- 13 Använd inga andra tillbehör än de som medföljer.
- 14 Denna apparat är inte avsedd för kommersiellt bruk eller för frisörsalonger.
- 15 Låt apparaten svalna före rengöring och förvaring.

NYCKELFUNKTIONER

- 1 Avancerad keramisk kolv med beläggning av keratinolja, arganolja och makadamiaolja
- 2 Tångklämma
- 3 Vattenbehållare
- 4 Strömbrytare
- 5 Temperaturkontroller
- 6 Temperaturdisplay
- 7 Frigöringsknapp för HydraCare
- 8 Sval ände
- 9 Värmetåligt fodral (Visas inte)
- 10 Vridbart sladdfäste
- 11 Plugg till vattenbehållare
- 12 Lock och slang till vattenbehållare (ska inte tas bort)

PRODUKTEGENSKAPER

- HydraCare-teknik – ger perfekt balans av fukt och värme.
- Avancerad keramisk kolv med beläggning av keratinolja, arganolja och makadamiaolja, för glansigt och friskt hår.
- 5 värmeinställningar – 150 °C - 200 °C.
- Snabb uppvärmning – klar på 30 sekunder.
- Automatisk säkerhetsavstängning. Apparaten stänger av sig själv om ingen knapp har tryckts in eller om den lämnas påslagen i en timma (60 minuter).
- Multispänning: för hemmabruk eller utomlands. Vid 120 V kan tider och temperaturer variera.

BRUKSANVISNING

- 1 Före användning ska håret vara torrt, rent och genomkammat.
 - ★ PROtect-stylern kan också användas utan att använda HydraCare-funktionen, följ steg 6–12 och 16–23.
- 2 Före användning av HydraCare-funktionen måste behållaren fyllas med vatten.
 - ★ Använd INTE HydraCare-funktionen om vattenbehållaren är tom.

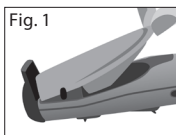

Fig. 1

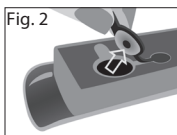

Fig. 2

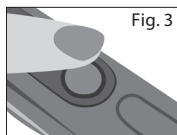

Fig. 3

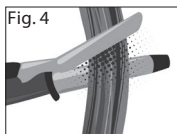



Fig. 4

- 3 Ta bort kapseln från apparatens bas och fyll på vatten i behållaren (Fig. 1).
- ✳ En full vattenbehållare bör räcka till cirka 5 behandlingar beroende på hårlängd, hårtyp och stylingrutiner.
- 4 Dra försiktigt i pluggen med hjälp av tappen för att komma åt vattenbehållaren och fylla på vatten (Fig. 2).
- ✳ För att förlänga produktens hållbarhet rekommenderar vi att ENDAST använda filtererat eller destillerat vatten.
- 5 Torka bort överflödigt vatten och sätt tillbaka pluggen ordentligt, sätt sedan tillbaka kapseln i produktens bas så att den kommer på plats med ett klickljud.
- 6 Dela upp håret före stylingen. Styla de undre lagren först.
- 7 Sätt i kontakten till apparaten. Slå på apparaten genom att trycka in och hålla knappen för On inne.
- 8 Den bästa rekommenderade temperaturen för 170 °C väljs automatiskt.
- 9 Justera temperaturinställningen med temperaturkontrollerna +/- på apparatens sida. "+" höjer temperaturen och "-" sänker temperaturen.
- 10 Pulsfunktion för värme: Aktivera genom att trycka på "+" och hålla kvar i 2 sekunder. Då väljs den högsta temperaturen automatiskt.
- 11 Låsfunktion för värme: Aktivera genom att trycka på "-" och hålla kvar i 2 sekunder. Symbolen  visas och alla inställningar låses. Avaktivera genom att trycka på "-" i 2 sekunder.
- 12 Den valda temperaturen kommer att blinka hela tiden tills den önskade temperaturen är uppnådd.
- 13 Före styling: Aktivera HydraCare genom att trycka på och hålla kvar knappen för HydraCare i två sekunder (Fig. 3).
- 14 Knappinställningen kommer att växla hela tiden under stylingen.
- ✳ Ångtillförseln aktiveras endast när tångklämman är nedtryckt.

- 15 Tryck ned tångklämman.
 - 16 Öppna tångklämman och för in en hårslinga mellan tångklämma och spole och för apparaten nedåt mot hårtopparna så att ångtillförseln blir jämnt fördelad (Fig. 4).
 - 17 Släpp upp tångklämman för att klämma fast hårtopparna.
 - 18 Rulla upp håret på spolen genom att vrida på apparaten.
 - 19 Efter ungefär 10 sekunder är locken formad.
 - 20 Vira upp håret och lösgör hårlocken.
 - 21 Låt håret svalna innan du fortsätter att styla det.
 - 22 Upprepa kring hela huvudet för att få önskat antal lockar.
 - 23 Efter användning: Tryck på strömbrytaren (off) och håll den kvar i två sekunder för att stänga av. Dra sedan ur sladden, låt apparaten svalna och torka bort kondens/ånga med en fuktig trasa innan du ställer undan apparaten för förvaring.
- ★ Vi rekommenderar att du tömmer vattenbehållaren före förvaringen.

RENGÖRING OCH UNDERHÅLL

- Dra ur sladden och låt apparaten svalna.
- Torka apparatens ytor med en fuktig trasa.
- Använd inte starka eller slipande rengöringsmedel eller lösningar.
- Förläng produktens hållbarhet genom att inte vidröra lock och slang till vattenbehållaren utan endast använda pluggen när du fyller på vatten.

MILJÖSKYDD

För att undvika problem, relaterade till miljö och hälsa orsakade av farliga ämnen i elektriska och elektroniska produkter, får apparater som är markerade med denna symbol inte kasseras tillsammans med osorterat kommunalt avfall utan de ska lämnas till återvinning/ materialåtervinning eller återanvändning.



Kiitos, että valitsit tämän uuden Remington®-tuotteen. Lue ohjeet huolellisesti ja pidä ne tallessa. Poista kaikki pakkausmateriaali ennen käyttöä.

✦ **VAROITUS: Tämä laite on kuuma. Pidettävä aina poissa lasten ulottuvilta.**

⚠ TÄRKEITÄ TURVALLISUUSOHJEITA

- 1 Lapset joiden ikä on 8 vuotta tai yli ja henkilöt, joilla on rajoitettu fyysinen, aistinvarainen, henkinen ominaisuus tai kokemuksen ja tiedon puute saavat käyttää tätä laitetta ainoastaan, jos heitä valvotaan tai heitä on opastettu laitteen turvalliseen käyttöön ja he ymmärtävät laitteen käytössä esiintyvät vaarat. Lapset eivät saa leikkiä laitteella. Lapset eivät saa suorittaa puhdistamista ja käyttäjän huoltotoimenpiteitä ilman valvontaa.
- 2 Varmista aina, että käytettävä jännite vastaa laitteeseen merkittyä jännitettä ennen kuin kytket laitteen pistorasiaan.
- 3 Varoitus: Älä käytä tätä laitetta kylpyammeen, suihkun, pesualtaan tai muun vettä sisältävän säiliön lähellä. 
- 4 Irrota laite pistorasiasta käytön jälkeen, jos laitetta käytetään kylpyhuoneessa, sillä veden läheisyys aiheuttaa vaaran, vaikka laite olisi pois päältä.
- 5 Käyttö Britanniassa: vain kotikäyttöön. Tällä hetkellä hiustenkuivaajan/ suoristajan liittäminen niille sopivaan kylpyhuoneen pistokkeeseen ei ole sallittua (katso BS7671).
- 6 Älä kierrä virtajohtoa laitteen ympärille. Tarkista johto säännöllisesti vaurioiden varalta.
- 7 Jos laitteen virtajohto vaurioituu, keskeytä käyttö välittömästi ja palauta laite lähimpään valtuutettuun Remington®-huoltoliikkeeseen korjattavaksi tai vaihdettavaksi vaaran välttämiseksi.
- 8 Älä käytä laitetta, jos se on vaurioitunut tai siinä on toimintahäiriöitä.
- 9 Vältä koskettamista laitteella kasvoja, kaulaa tai päänahkaa.
- 10 Älä jätä laitetta ilman valvontaa, kun se on kytketty sähköverkkoon.
- 11 Aseta laite vain palonkestävälle alustalle.
- 12 Älä aseta laitetta pehmeiden kalusteiden päälle.
- 13 Älä käytä muita kuin suosittelimiamme lisäosia.
- 14 Laitetta ei ole tarkoitettu ammattikäyttöön.
- 15 Anna laitteen jäähtyä ennen puhdistamista tai säilytykseen laittamista.

TÄRKEIMMÄT OMINAISUUDET

- 1 Edistykseellinen keraamisesti pinnoitettu sauva luovuttaa keratiinia, argaania ja macadamia sisältäviä öljyjä
- 2 Sauvan kiinnitin
- 3 Vesisäiliö
- 4 Virtakytkin
- 5 Lämpötilasäädöt
- 6 Lämpötilanäyttö
- 7 HydraCare-vapautuspainike
- 8 Kylmä kärki
- 9 Lämmönkestävä säilytyspussi (Ei kuvassa)
- 10 Pyörivä johto
- 11 Säiliön tulppa
- 12 Säiliön korkki ja sydänosa (ei saa poistaa)

TUOTTEEN OMINAISUUDET

- HydraCare-teknologia – tuottaa täydellisen kosteuden ja lämmön välisen tasapainon.
- Edistykseellinen keraamisesti pinnoitettu sauva luovuttaa keratiinia, argaania ja macadamia sisältäviä öljyjä kiiltävien, terveiltä näyttävien hiusten saavuttamiseksi.
- 5 eri lämpötila-asetusta – 150 °C - 200 °C.
- Nopea kuumennus, valmis 30 sekunnissa.
- Automaattinen turvakatkaisu – laite sammuu automaattisesti, jos mitään painiketta ei paineta tai laitetta ei käytetä tuntiin.
- Monijännite: voidaan käyttää kotimaassa tai ulkomailla. Käytettäessä 120 V jännitteellä kuumennusajat ja lämpötilat saattavat vaihdella.

KÄYTTÖOHJEET

- 1 Varmista ennen laitteen käyttöä, että hiuksesi ovat puhtaat, kuivat ja takuttomat.
- ★ PROtect-muotoilijaa voidaan käyttää myös ilman Hydracare-toimintoa, noudata silloin vaiheita 6–12 ja 16–23.
- 2 Ennen Hydracare-toiminnon käyttämistä, säiliö tulee täyttää vedellä.
- ★ *ÄLÄ käytä Hydracare-toimintoa, jos säiliö on tyhjä.

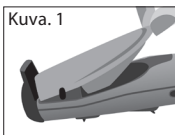

Kuva. 1

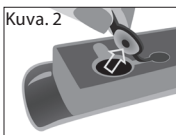

Kuva. 2

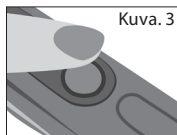

Kuva. 3



Kuva. 4

- 3 Täytä säiliö vedellä, poista kapseli tuotteen pohjasta (Kuva 1).
- ✳ Täysi säiliö kestää noin 5 muotoilukertaa riippuen hiusten pituudesta, hiustyypistä ja muotoilutavasta.
- 4 Vedä tulppa varovasti irti kielekkeen avulla, jolloin paljastuu säiliön täyttöaukko. Täytä säiliö vedellä (Kuva 2).
- ✳ Tuotteen käyttöiän pidentämiseksi suosittelemme käyttämään VAIN suodatettua tai tislattua vettä.
- 5 Kuivaa ylimääräinen vesi ja aseta tulppa kunnolla paikoilleen. Aseta kapseli takaisin tuotteen pohjaan, kunnes kuulet 'napsahduksen'.
- 6 Jaottele hiukset osioihin ennen muotoilua. Muotoile alimmat kerrokset ensin.
- 7 Kytke laite verkkovirtaan. Kytke laite päälle painamalla ja pitämällä virtakytkintä.
- 8 Suositeltu optimaalinen 170 °C-lämpötila valitaan automaattisesti.
- 9 Säädä lämpötilaa käyttämällä säätimiä +/- laitteen sivussa. '+' nostaa lämpötilaa '-' laskee lämpötilaa.
- 10 Lämpötilan nostotoiminto: Aktivoidaan painamalla ja pitämällä '+' alhaalla 2 sekuntia, silloin saadaan automaattisesti korkein lämpötila.
- 11 Lämpötilan lukitustoiminto: Aktivoidaan painamalla ja pitämällä '-' alhaalla 2 sekuntia.  Symboli ilmestyy ja kaikki näppäimet lukittuvat. Poista käytöstä painamalla '-' 2 sekuntia.
- 12 Valittu lämpötila vilkkuu jatkuvasti, kunnes haluttu lämpötila on saavutettu.
- 13 Aktivoi Hydracare ennen muotoilua painamalla ja pitämällä sen painiketta alhaalla 2 sekuntia (Kuva 3).
- 14 Painike sykkii jatkuvasti muotoilun aikana.
- ✳ Viileä suihkaus aktivoituu vain, kun raudan pidike painetaan alas.
- 15 Paina raudan pidike alas.

- 16 Pidä rautaa avoimna, aseta hiusosio raudan pidikkeen ja sauvan väliin, ohjaa muotoilija kohti latvoja ja salli viileän suihkeen jakaantua tasaisesti (Kuva 4).
 - 17 Vapauta raudan pidike hiusten latvassa.
 - 18 Käännä muotoilijaa, jotta voit kiertää hiukset kihartimen ympärille.
 - 19 Odota noin 10 sekuntia, kunnes kihara muodostuu.
 - 20 Kierrä hiukset auki ja vapauta kihara.
 - 21 Anna hiusten jäähtyä ennen muotoilua.
 - 22 Toista tämä luodaksesi haluamasi määrän kiharoita.
 - 23 Käytön jälkeen: Sammuta laite painamalla ja pitämällä off-painiketta, irrota laite sähkövirrasta, anna jäähtyä ja pyyhi kaikki tiivistynyt vesi/vesihöyry kostealla liinalla ennen säilytykseen laittamista.
- ★ Suosittelemme tyhjentämään säiliön ennen säilytykseen laittamista.

PUHDISTUS JA HOITO

- Irrota laite sähkövirrasta ja anna sen jäähtyä.
- Pyyhi kaikki pinnat kostealla liinalla.
- Älä käytä voimakkaita tai hankaavia puhdistusaineita tai liuottimia.
- Pidennät tuotteen käyttöikää, jos vältät vesisäiliön korkin ja sydänosan koskemista, tätä säiliö tulpan kautta.

YMPÄRISTÖNSUOJELU

Jotta vältettäisiin ympäristölle ja terveydelle koituvat haitat, jotka johtuvat vaarallisista aineista sähkölaitteissa ja elektronisissa laitteissa, tällä symbolilla varustetut laitteet on hävitettävä erillään kotitalousjätteistä, ja ne on otettava talteen, uudelleen käytettävä tai kierrätettävä.



Obrigado por adquirir este novo produto Remington®. Leia o manual de instruções e conserve-o em lugar seguro. Retire todo o material de embalagem antes do uso.

✳ **ADVERTÊNCIA: este aparelho aquece. Mantenha-o afastado do alcance das crianças a todo o momento.**

◆ MEDIDAS DE PRECAUÇÃO IMPORTANTES

- 1 Este aparelho pode ser utilizado por crianças a partir dos 8 anos inclusive e pessoas com capacidades físicas, sensoriais e mentais reduzidas ou pessoas com falta de experiência e conhecimento desde que instruídas/ supervisionadas e que compreendam os riscos envolvidos. As crianças não devem brincar com o aparelho. A limpeza e manutenção do aparelho não deverão ser levadas a cabo por crianças a não ser que tenham mais de 8 anos e sob supervisão. Mantenha o aparelho e o cabo afastados de crianças menores de 8 anos de idade.
- 2 Antes de ligar o aparelho à corrente elétrica, certifique-se de que a voltagem a usar corresponde à referida na unidade.
- 3 Advertência: não utilize o aparelho perto de casas de banho, duchas, bacias ou outros recipientes que contêm água. 
- 4 Quando o aparelho for usado numa casa de banho, desligue-o da corrente elétrica após a utilização, uma vez que a proximidade da água representa um perigo mesmo quando o aparelho se encontra desligado.
- 5 Uso doméstico apenas. Atualmente, não é permitida a instalação de uma tomada elétrica de casa de banho disponível ou compatível com secadores/ alisadores (ver BS7671).
- 6 Não enrole o cabo à volta da unidade. Verifique o cabo regularmente em busca de danos.
- 7 Caso o cabo da unidade fornecido fique danificado, cesse imediatamente a sua utilização e entregue-o no representante de assistência técnica Remington® autorizado mais próximo, para reparação ou substituição com vista a evitar riscos.
- 8 Não utilize o aparelho se estiver danificado ou defeituoso.
- 9 Evite o contacto de qualquer parte do aparelho com o rosto, o pescoço ou o couro cabeludo.
- 10 Não deixe o aparelho desacompanhado enquanto estiver ligado à tomada.
- 11 Não pose o aparelho em superfícies que não sejam resistentes ao calor.
- 12 Não coloque o aparelho sobre mobiliário macio.
- 13 Não utilize peças que não sejam fornecidas pela nossa empresa.
- 14 Este aparelho não é para utilização comercial ou em cabeleireiros.

15 Aguarde que o aparelho arrefeça antes de o limpar e armazenar.

CARACTERÍSTICAS PRINCIPAIS

- 1 Cilindro de cerâmica avançada infundido com óleos de queratina, argão e macadâmia
- 2 Pinça tipo mola
- 3 Reservatório de água
- 4 Botão on/off
- 5 Controlos de temperatura
- 6 Visor de temperatura
- 7 Botão de libertação HydraCare
- 8 Ponta fria
- 9 Bolsa resistente ao calor (não mostrado)
- 10 Cabo giratório
- 11 Tapa do reservatório
- 12 Tubo e cobertura protetora (não remover)

CARACTERÍSTICAS DO PRODUTO

- Tecnologia HydraCare - cria o equilíbrio perfeito de humidade e calor.
- Cilindro de cerâmica avançada infundido com óleos de queratina, argão e macadâmia para um cabelo com aspeto brilhante e saudável.
- 5 posições de calor variável: - 150 °C - 200 °C .
- Aquecimento rápido: pronto em 30 segundos.
- Desligar automático de segurança: esta unidade desliga-se automaticamente se nenhum botão for premido ou se for deixado ligada após terem decorrido 60 minutos.
- Voltagem múltipla: para utilizar em casa ou em viagem. A 120 V os tempos e as temperaturas podem variar.

INSTRUÇÕES DE UTILIZAÇÃO

- 1 Antes de usar, certifique-se de que o cabelo está limpo, seco e desembaraçado.
- ★ O modelador PROtect pode também ser usado sem ativar a função HydraCare. Siga os passos 6-12 e 16-23.
- 2 Antes de ativar a função HydraCare, o reservatório deve estar cheio de água.
- ★ NÃO ative a função HydraCare se o reservatório estiver vazio.

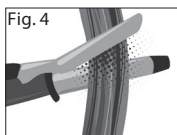
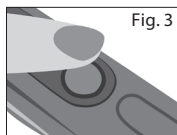
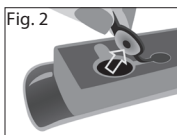
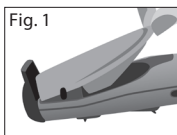

- 3 Para encher o reservatório de água, remova a cápsula da base do produto (fig. 1).
- ✳ Um reservatório cheio deverá durar, aproximadamente, 5 sessões de modelação consoante o comprimento e tipo do cabelo, bem como hábitos de modelação.
- 4 Puxe a tampa, suavemente, usando a patilha para abrir o reservatório e encha com água (fig. 2).
- ✳ Para prolongar a vida do produto, recomendamos usar APENAS água filtrada ou destilada.
- 5 Seque a água em excesso e volte a colocar a tampa firmemente, volte a colocar a cápsula na base do produto até ouvir um estalido.
- 6 Separe o cabelo em secções antes de modelar. Modele primeiro as camadas inferiores.
- 7 Ligue o aparelho à corrente elétrica. Prima longamente o botão on para ligar o aparelho.
- 8 A temperatura ótima recomendada de 170 °C está automaticamente selecionada.
- 9 Para ajustar a temperatura, utilize os controlos de temperatura «+/-» situados na lateral do produto. «+» aumenta a temperatura, «-» diminui a temperatura.
- 10 Função de reforço da temperatura: para ativar, prima longamente «+» durante 2 segundos. Esta ação seleciona automaticamente a temperatura mais alta.
- 11 Função de bloqueio de temperatura: para ativar, prima longamente «-» durante 2 segundos. O símbolo  surgirá e todos os botões serão bloqueados. Para desativar, prima «-» durante 2 segundos.
- 12 A temperatura selecionada ficará intermitente até a temperatura desejada ser atingida.
- 13 Antes de modelar, prima longamente o botão Hyracare durante 2 segundos para ativar (fig. 3).

- 14 O botão piscará durante a modelação.
- ✱ O borrifo de água fresca só será ativado quando a mola da pinça for premida para baixo.
- 15 Prima a mola da pinça para baixo.
- 16 Mantendo a pinça aberta, coloque uma secção de cabelo entre a pinça tipo mola e o cilindro, oriente o modelador para baixo na direção das pontas permitindo que a névoa fresca seja distribuída uniformemente (fig. 4).
- 17 Liberte a mola da pinça para prender o cabelo nas pontas.
- 18 Gire o modelador para enrolar o cabelo à volta do cilindro.
- 19 Aguarde cerca de 10 segundos que o caracol se forme.
- 20 Desenrole o cabelo e liberte o caracol.
- 21 Permita que o cabelo arrefeça antes de pentear.
- 22 Repita esta operação em toda a cabeça para criar a quantidade de caracóis desejada.
- 23 Após a utilização: prima longamente o botão off para desligar o aparelho e desconecte-o da corrente, aguarde que arrefeça e limpe qualquer condensação/resíduo de vapor com um pano húmido antes de armazenar.
- ✱ Recomendamos esvaziar o reservatório antes de armazenar.

LIMPEZA E MANUTENÇÃO

- Desligue o aparelho da corrente elétrica e deixe arrefecer.
- Limpe todas as superfícies com um pano húmido.
- Não utilize agentes de limpeza agressivos ou abrasivos, nem solventes.
- Para prolongar a vida útil do produto, evite tocar na cobertura protetora e tubo do reservatório de água, voltando a encher usando apenas a tampa.

PROTEÇÃO AMBIENTAL

Para evitar riscos para a saúde e o ambiente devido a substâncias perigosas presentes em produtos elétricos e eletrónicos, os aparelhos marcados com este símbolo não devem ser deitados fora juntamente com o lixo doméstico, mas sim recuperados, reutilizados ou reciclados.



Ďakujeme, že ste si kúpili nový výrobok značky Remington®. Prosíme Vás, aby ste si pozorne prečítali tento návod a odložili ho na bezpečné miesto. Pred použitím odstráňte všetky obaly.

✳ **UPOZORNENIE:** Tento prístroj je horúci. Uchovávajte ho vždy mimo dosahu detí.

⚠ DÔLEŽITÉ BEZPEČNOSTNÉ OPATRENIA

- 1 Používanie, čistenie alebo údržba prístroja deťmi staršími ako 8 rokov alebo kýmkoľvek s nedostatočnými vedomosťami, skúsenosťami alebo zníženými fyzickými, zmyslovými alebo mentálnymi schopnosťami by malo prebiehať iba po získaní primeraného poučenia a pod primeraným dozorom zodpovednej dospelšej osoby, aby bola zaistená bezpečnosť a boli brané na vedomie s tým spojené riziká, ktorým je potrebné sa vyhnúť. Deti sa nesmú hrať so spotrebičom. Spotrebič, vrátane kábla, nesmú používať, hrať sa s ním, čistiť alebo udržiavať osoby mladšie ako 8 rokov a mal by byť vždy uložený mimo ich dosah.
- 2 Pred zapojením do elektrickej siete vždy skontrolujte, či napätie, ktoré je v sieti, je zhodné s napätím uvedeným na prístroji.
- 3 Upozornenie : Nepoužívajte tento prístroj v blízkosti vane, sprchy, umývadla alebo iných nádob s vodou. 
- 4 Keď je prístroj používaný v kúpeľni, po použití ho odpojte z elektrickej siete, keďže blízkosť vody predstavuje riziko, aj keď je vypnutý.
- 5 V Spojenom kráľovstve určené len na použitie v domácnosti. V súčasnosti nie je povolené inštalovať v kúpeľni elektrickú zásuvku, do ktorej by sa mohol zapnúť fén/žehlička na vlasy (pozri BS7671).
- 6 Neotáčajte elektrický kábel okolo prístroja. Kábel pravidelne kontrolujte, či nejaví akékoľvek známky poškodenia.
- 7 Ak sa elektrický kábel tohto prístroja poškodí, prestaňte okamžite s jeho používaním a prístroj odovzdajte do najbližšieho servisného strediska Remington® na opravu alebo výmenu, aby ste predišli akémukoľvek riziku.
- 8 Prístroj nepoužívajte, ak je poškodený alebo nefunguje správne.
- 9 Nedovoľte, aby sa akákoľvek časť prístroja dotkla tváre, krku alebo kože na temene hlavy.
- 10 Prístroj nenechávajte bez dozoru, keď je zapojený do elektrickej zásuvky.
- 11 Spotrebič položte len na tepluodolný povrch.
- 12 Prístroj neukladajte na žiadne mäkké povrchy nábytku.
- 13 Nepoužívajte iné ako nami dodávané nadstavce.
- 14 Tento prístroj nie je určený na komerčné použitie alebo používanie v kaderníctvach.

15 Pred čistením a uskladnením nechajte prístroj vychladnúť.

DÔLEŽITÉ FUNKCIE

- 1 Zdokonalený keramický valec napustený keratínom, arganovým a makadamiovým olejom
- 2 Štipec kulmy
- 3 Zásobník na vodu
- 4 Vypínač ON/OFF
- 5 Kontrolky teploty
- 6 Displej teploty
- 7 Uvoľňovacie tlačidlo HydraCare
- 8 Studený koniec
- 9 Žiaruvzdorné puzdro (bez vyobrazenia)
- 10 Otočný kábel
- 11 Zátka zásobníka
- 12 Veko a šnúrka zásobníka (neodstraňovať)

VLASTNOSTI VÝROBKU

- Technológia HydraCare - poskytuje dokonalú rovnováhu vlhkosti a tepla.
- Zdokonalený keramický valec napustený keratínom, arganovým a makadamiových olejom pre lesklé a zdravo vyzerajúce vlasy.
- 5 rôzne nastavenia teploty – 150°C - 200°C.
- Rýchle zahriatie – pripravená za 30 sekúnd.
- Automatické bezpečnostné vypnutie – tento prístroj sa samočinne vypne po 60 minútach v prípade, že nestlačíte žiadne tlačidlo alebo ho necháte zapnutý.
- Funguje pri viacerých napätiach: doma aj v zahraničí. Pri 120 V sa môžu časy a teploty líšiť.

NÁVOD NA POUŽÍVANIE

- 1 Pred použitím musia byť vlasy čisté, suché a rozčesané.
- ★ Styler PROtect sa dá použiť aj bez funkcie Hydracare, postupujte podľa krokov 6-12 a 16-23.
- 2 Pred zapnutím funkcie Hydracare musí byť zásobník naplnený vodou.
- ★ NEZAPÍNAJTE funkciu Hydracare, ak je zásobník prázdny.

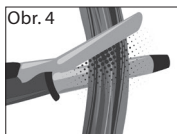
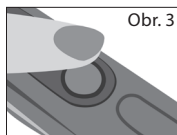
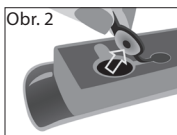
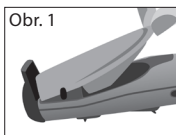

- 3 Na naplnenie zásobníka vodou vyberte kapsulu z podstavca výrobku (Obr. 1).
- ✳ Plný zásobník by mal vydržať približne počas 5 použití stylera, v závislosti od dĺžky vlasov, typu vlasov a návykov pri úprave vlasov.
- 4 Jemne vytiahnite zátku pomocou uška a odkryte otvor zásobníka a naplňte ho vodou (Obr. 2).
- ✳ Na predĺženie životnosti výrobku odporúčame používať iba filtrovanú alebo destilovanú vodu.
- 5 Prebytočnú vodu utrite/osušte a zátku vráťte pevne na miesto, kapsulu vložte späť do podstavca výrobku, až kým nezacvakne na miesto.
- 6 Pred upravovaním vlasy rozdeľte. Nižšie vrstvy upravujte ako prvé.
- 7 Zapojte prístroj do elektriny. Prístroj zapnete stlačením a podržaním tlačidla on.
- 8 Odporúčaná optimálna teplota 170°C sa zvolí automaticky.
- 9 Teplotu upravíte pomocou ovládačov teploty +/- na boku výrobku. '+' zvyšuje teplotu, '-' znižuje teplotu.
- 10 Funkcia prudkého zvýšenia teploty: Na aktivovanie stlačte a podržte tlačidlo '+' 2 sekundy, takto sa automaticky zvolí najvyššia teplota.
- 11 Funkcia uzamknutia teploty: Na aktivovanie stlačte a podržte tlačidlo '-' 2 sekundy. 🗝 Objaví sa symbol funkcie a všetky tlačidlá budú uzamknuté. Pre vypnutie stlačte a podržte tlačidlo "-" dve sekundy.
- 12 Zvolená teplota bude nepretržite blikať, až kým sa nedosiahne požadovaná teplota.
- 13 Pred úpravou účesu stlačte a podržte tlačidlo Hydracare 2 sekundy, aby sa funkcia aktivovala (Obr. 3).
- 14 Tlačidlo bude počas úpravy účesu neustále blikať.
- ✳ Funkcia studenej pary sa aktivuje iba po stlačení spony klieští.
- 15 Stlačte sponu klieští nadol.

- 16 Keď sú kliešte otvorené, vložte medzi sponu klieští a valec prameň vlasov, vedzte styler nadol smerom ku končekom tak, aby bola studená para rovnomerne rozložená (Obr. 4).
 - 17 Uvoľnite sponu klieští, aby ste prichytili vlasy pri končekoch.
 - 18 Otáčajte stylerom, aby ste natočili vlasy okolo valca.
 - 19 Počkajte asi 10 sekúnd, kým sa nevytvorí kučera.
 - 20 Odkrúťte vlasy a uvoľnite kučeru.
 - 21 Pred úpravou nechajte vlasy vychladnúť.
 - 22 Opakujte postup okolo celej hlavy, aby ste vytvorili toľko kučier, koľko potrebujete.
 - 23 Po použití: Stlačte a podržte tlačidlo off, aby ste prístroj vypli a odpojte ho z elektrickej siete, nechajte ho vychladnúť a utrite kondenzát/zvyšok pary vlhkou utierkou, a potom uložte.
- ★ Pred uložením odporúčame zásobník vyprázdniť.

ČISTENIE A ÚDRŽBA

- Prístroj odpojte zo siete a nechajte ho vychladnúť.
- Všetky povrchy utrite vlhkou utierkou.
- Nepoužívajte drsné alebo abrazívne čistiace prostriedky alebo rozpúšťadlá.
- Kvôli predĺženiu životnosti výrobku sa nedotýkajte veka a šnúrky na zásobníku vody a naplňajte ho iba pomocou zátky.

OCHRANA ŽIVOTNÉHO PROSTREDIA

Aby nedochádzalo k ohrozeniu zdravia a životného prostredia vplyvom nebezpečných látok v elektrických a elektronických výrobkoch, nesmú byť spotrebiče označené týmto symbolom likvidované s netriedeným komunálnym odpadom. Je nutné ich triediť, znovu použiť alebo recyklovať.



Děkujeme, že jste si zakoupili nový výrobek značky Remington®. Přečtěte si prosím pozorně návod a uložte ho na bezpečné místo. Před použitím odstraňte veškeré obaly.

✳ UPOZORNĚNÍ: Tento přístroj je horký. Vždy uchovávejte mimo dosah dětí.

⚠ DŮLEŽITÁ BEZPEČNOSTNÍ OPATŘENÍ

- 1 Tento přístroj mohou používat děti ve věku od 8 let a osoby se sníženými fyzickými, sensorickými či mentálními schopnostmi nebo osoby, které výrobek nikdy nepoužívaly nebo jej neznají, pokud tak činí pod dozorem/ byly poučeny a rozumí souvisejícím rizikům. S přístrojem si nesmějí hrát děti. Děti nesmějí provádět čištění a běžnou údržbu, pokud nedosáhly věku alespoň 8 let a nejsou-li pod dozorem. Přístroj i kabel uchovávejte mimo dosah dětí mladších 8 let.
- 2 Před zapojením přístroje do sítě se vždy ujistěte, že použité napětí odpovídá napětí uvedenému na přístroji.
- 3 Upozornění: Tento přístroj nepoužívejte v blízkosti van, sprch, umyvadel či jiných nádob obsahujících vodu. 
- 4 Pokud přístroj používáte v koupelně, po použití ho vypojte ze sítě. Blízkost vody totiž představuje nebezpečí, i když je vypnutý.
- 5 Ve Spojeném království pouze k použití v domácnosti. V současnosti není povoleno instalovat v koupelně elektrickou zásuvku, do které by se mohl zapojovat fén/žehlička na vlasy (viz BS7671).
- 6 Šňůru neomotávejte kolem přístroje. Šňůru pravidelně kontrolujte, zda nejsou známky poškození.
- 7 Pokud je přírodní šňůra tohoto přístroje poškozená, okamžitě přestaňte přístroj používat a předejte ho nejbližšímu autorizovanému servisu firmy Remington®, aby vám přístroj opravili či vyměnili za jiný. Vyvarujete se tak možnému nebezpečí.
- 8 Přístroj nepoužívejte pokud je poškozen či pokud nefunguje správně.
- 9 Nedovolte, aby se jakákoliv část zařízení dotkla obličeje, krku nebo hlavy.
- 10 Nenechávejte přístroj bez dozoru, když je zapojen do sítě.
- 11 Přístroj pokládejte pouze na žáruvzdorný povrch.
- 12 Přístroj nepokládejte na žádné měkké povrchy nábytku.
- 13 Nepoužívejte jiné nástavce než ty, které vám dodáme my.
- 14 Tento přístroj není určen pro komerční nebo salónní použití.
- 15 Před vyčištěním a uskladněním nechte přístroj vychladnout.

KLÍČOVÉ VLASTNOSTI

- 1 Moderní keramický nástavec napuštěný keratinem, arganovým olejem a olejem z makadamie
- 2 Spona kulmy
- 3 Nádržka na vodu
- 4 Vypínač On/off (zapnuto/vypnuto)
- 5 Kontrolky teploty
- 6 Displej teploty
- 7 Uvolňovací tlačítko HydraCare
- 8 Studená špička
- 9 Žárovzdorné pouzdro (Není zobrazeno)
- 10 Otočná šňůra
- 11 Zátka nádržky
- 12 Krytka nádržky a knot (nechat na místě)

VLASTNOSTI PRODUKTU

- Technologie HydraCare – zajišťuje dokonalou vyváženost mezi vlhkostí a teplem.
- Moderní keramický nástavec napuštěný keratinem, arganovým olejem a olejem z makadamie pro zářivé a zdravě vypadající vlasy.
- 5 různá nastavení teploty - 150°C - 200°C.
- Rychlé zahřátí – připravena během 30 vteřin.
- Automatické bezpečnostní vypnutí – Tato jednotka se sama vypne poté, co nedojde ke stisknutí žádného tlačítka nebo pokud ji nepoužíváte po dobu 60 minut.
- Celosvětové napětí: pro doma i zahraničí. Při 120V se mohou doba a teploty lišit.

INSTRUKCE PRO POUŽITÍ

- 1 Před použitím se přesvědčte, že jsou vlasy čisté, suché a bez zámotků.
- ★ Styler PROtect můžete používat i bez spuštěné funkce Hydracare. Postupujte podle kroků 6-12 a 16-23.
- 2 Před spuštěním funkce Hydracare musíte naplnit nádržku vodou.
- ★ NESPOUŠTĚJTE funkci Hydracare, pokud je nádržka prázdná.

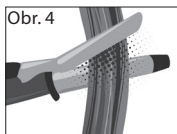
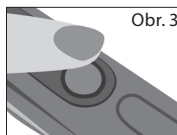
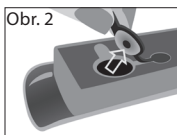
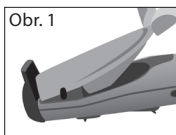

- 3 Abyste mohli nádržku naplnit vodou, musíte sejmut kapsli ze základny přístroje (Obr 1).
- ✳ Plná nádržka by měla vystačit na přibližně 5 stylingových úprav v závislosti na délce vlasů, typu vlasů a stylingových návycích.
- 4 Zátku jemně vytáhněte za ouško a obnaženým otvorem nádržku naplňte vodou (Obr. 2).
- ✳ Aby se prodloužila životnost produktu, doporučujeme používat POUZE filtrovanou nebo destilovanou vodu.
- 5 Přebytečnou vodu utřete a zátku znovu pevně nasadte. Kapsli vsadte zpět do základny přístroje, až uslyšíte cvaknutí.
- 6 Oddělte vlasy, které chcete upravit jako první. Nejprve upravujte spodní vrstvy.
- 7 Přístroj zapojte do zásuvky. Přístroj zapnete tak, že stisknete tlačítko pro zapnutí a přidržíte jej.
- 8 Doporučená optimální teplota 150°C je zvolena automaticky.
- 9 Pro nastavení teploty použijte tlačítka teploty +/- na boční straně přístroje. „+“ zvyšuje teplotu, „-“ snižuje teplotu.
- 10 Funkce prudkého navýšení teploty: Spouští se stisknutím znaménka „+“ a jeho přidržením po dobu 2 vteřin, čímž se automaticky zvolí nejvyšší teplota.
- 11 Funkce uzamčení teploty: Spouští se stisknutím znaménka „-“ a jeho přidržením po dobu 2 vteřin.  Objeví se symbol funkce a všechna tlačítka budou uzamčena. Pro vypnutí stiskněte znaménko „-“ a přidržte 2 vteřiny.
- 12 Zvolená teplota bude nepřetržitě blikat, dokud nedojde k dosažení požadované teploty.
- 13 Před začátkem stylingu stiskněte tlačítko Hydracare a přidržte je 2 vteřiny, aby se funkce aktivovala (Obr. 3).
- 14 Tlačítko bude při stylingu nepřetržitě blikat.
- ✳ Funkce chladné páry se aktivuje jen tehdy, když je zmáčknutá klešťová spona.

- 15 Zmáčkněte klešťovou sponu.
 - 16 Nechejte kleště otevřené a umístěte mezi klešťovou sponu a nástavec pramen vlasů. Stylerem jeďte dolů směrem ke konečkům, aby se chladná pára rovnoměrně rozptýlila (Obr. 4).
 - 17 Klešťovou sponu uvolněte, abyste mohli vlasy u konečků sevřít.
 - 18 Stylerem otáčejte, aby se vlasy na kulmu navinuly.
 - 19 Vyčkejte asi 10 sekund, než se vytvoří kudrlinka.
 - 20 Vlasy odmotejte a loknu uvolněte.
 - 21 Před dalším stylingem nechte vlasy vychladnout.
 - 22 Opakujte po celé hlavě a vytvořte tolik loken, kolik si přejete.
 - 23 Po použití: Stiskněte a přidržte tlačítko Off (Vyp.), čímž se přístroj vypne, a vypojte přístroj ze sítě. Před uložením nechte přístroj vychladnout a setřete kondenzát/zbytky páry vlhkým hadříkem.
- ★ Před uložením doporučujeme vyprázdnit nádržku.

ČIŠTĚNÍ A ÚDRŽBA

- Vypojte přístroj ze sítě a nechte ho vychladnout.
- Veškeré povrchy otřete vlhkým hadříkem.
- Nepoužívejte hrubá nebo abrazivní čisticidla nebo rozpouštědla.
- Aby se prodloužila životnost produktu, je třeba nesahat na krytku s knotem na nádržce s vodou. Při dolévání nádržky používejte pouze zátku.

OCHRANA ŽIVOTNÍHO PROSTŘEDÍ

Aby nedošlo k ohrožení životního prostředí a zdraví vlivem nebezpečných látek obsažených v elektrických a elektronických produktech, nesmějí být přístroje označené tímto symbolem likvidovány jako směsný odpad, ale je nutno je třídit, znovu použít nebo recyklovat.



Dziękujemy za zakup nowego produktu Remington®. Przed użyciem zapoznaj się uważnie z instrukcją obsługi i zachowaj ją na przyszłość.

Przed użyciem wyjmij z opakowania.

✱ **OSTRZEŻENIE:** Urządzenie jest gorące. Przechowuj urządzenie z dala od dzieci.

❖ WAŻNE WSKAZÓWKI DOTYCZĄCE BEZPIECZEŃSTWA

- 1 Niniejszy sprzęt nie jest przeznaczony do użytkowania przez osoby (w tym dzieci) o ograniczonej zdolności fizycznej, emocjonalnej lub psychicznej lub osoby nie mające doświadczenia lub znajomości sprzętu, chyba że odbywa się to pod nadzorem lub zgodnie z instrukcją użytkownika sprzętu, przekazanej przez osoby odpowiedzialne za ich bezpieczeństwo. Należy zwracać uwagę na dzieci, aby nie bawiły się sprzętem.
- 2 Przed podłączeniem urządzenia do gniazdka sieciowego zawsze upewnij się, czy napięcie stosowane jest zgodne z napięciem podanym na urządzeniu.
- 3 Ostrzeżenie: Nie należy używać tego urządzenia w pobliżu wanny, prysznicza, umywalki lub innych naczyń zawierających wodę.
- 4 Jeśli urządzenie jest używane w łazience, po użyciu wyjmij wtyczkę z gniazdka, ponieważ bliskość wody stanowi zagrożenie nawet wtedy, gdy suszarka jest wyłączona.
- 5 W Wlk.Brytanii, tylko do użytku domowego. Aktualnie, instalowanie w łazience gniazdka elektrycznego odpowiedniego dla działania suszarki/prostownicy nie jest dopuszczone w Wlk.Brytanii (patrz BS7671).
- 6 Nie owijaj przewodu wokół urządzenia. Regularnie sprawdzaj przewód, czy nie ma oznak uszkodzenia.
- 7 Jeżeli przewód zasilający urządzenia ulegnie uszkodzeniu, natychmiast przestań wykorzystywać urządzenie i wróć urządzenie do najbliższego autoryzowanego punktu serwisowego Remington® w celu naprawy lub wymiany dla uniknięcia zagrożenia.
- 8 Nie używaj urządzenia, jeśli jest uszkodzone lub działa wadliwie.
- 9 Nie dotykaj żadną częścią urządzenia do twarzy, szyi ani skóry głowy.
- 10 Nie pozostawiaj włączonego do sieci urządzenia bez nadzoru.
- 11 Ustaw urządzenie wyłącznie żaroodporną powierzchnią do dołu.
- 12 Nie kładź urządzenia na meblach tapicerowanych.
- 13 Nie należy używać nakładek innych niż te, które dostarczamy.
- 14 Urządzenie nie jest przeznaczone do użytku zarobkowego czy też zastosowania w salonach fryzjerskich.
- 15 Odczekać do ochłodzenia urządzenia, przed jego czyszczeniem i schowaniem.



GŁÓWNE CECHY

- 1 Nowoczesny wałek ceramiczny nasycony olejami z keratyny, arganu i makadamii
- 2 Lokówka
- 3 Zbiorniczek wody
- 4 Włącznik On/Off
- 5 Regulacja temperatury
- 6 Wyświetlanie temperatury
- 7 Przycisk zwalniający HydraCare
- 8 Nienagrzewająca się końcówka
- 9 Etui odporne na wysoką temperaturę (Nie pokazano)
- 10 Obrotowy przewód sieciowy
- 11 Korek zbiornika
- 12 Kołpak i knot zbiornika (nie zdejmować)

OPIS PRODUKTU

- Technologia HydraCare - zapewnia idealną równowagę wilgoci i ciepła.
- Nowoczesny wałek ceramiczny nasycony olejami z keratyny, arganu i makadamii na włosy o zdrowym blasku.
- Trzy ustawienia temperatury - 150 °C - 200 °C.
- Szybkie nagrzewanie - gotowa do użycia w 30 sekund.
- Automatyczne wyłączenie - urządzenie zostanie wyłączone, jeśli przez 60 minut lub dłużej nie jest wciśnięty żaden przycisk.
- Uniwersalne napięcie, umożliwiające użytkowanie na całym świecie. Dla 120V czas i temperatura mogą być inne.

INSTRUKCJA OBSŁUGI

- 1 Przed użyciem włosy muszą być czyste, suche i rozczesane.
- ★ Lokówka PROtect może być także używana bez funkcji Hydracare, wykonaj kroki 6-12 i 16-23.
- 2 Przed rozpoczęciem pracy w funkcji Hydracare, zbiornik należy napełnić wodą.
- ★ NIE należy używać funkcji Hydracare, gdy zbiornik jest pusty.

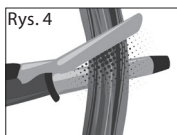
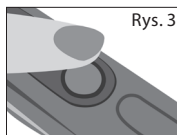
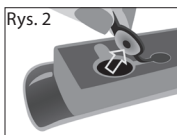
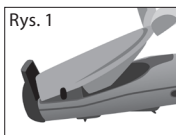

- 3 Aby napełnić zbiornik z wodą, zdejmij kapturkę z podstawy produktu (Rys. 1).
- ✳ Napełniony zbiornik powinien wystarczyć na około 5 sesji stylizacji, w zależności od długości włosów, i ich ułożenia.
- 4 Delikatnie wyciągnij korek pociągając za jego ucho, aby odsłonić otwór zbiornika i włączyć wodę (Rys. 2).
- ✳ Aby przedłużyć żywotność produktu zalecamy używanie wody przefiltrowanej lub destylowanej.
- 5 Wytrzymaj nadmiar wody i ponownie wetknij korek, nałóż kapturkę na podstawę produktu, aż usłyszysz "kliknięcie".
- 6 Przed układaniem rozdziel włosy na pasemka. W pierwszej kolejności układaj włosy najbliżej skóry.
- 7 Podłącz urządzenie. Aby włączyć, naciśnij i przytrzymaj przycisk.
- 8 Zalecana temperatura optymalna 170 °C jest wybierana automatycznie.
- 9 Ustaw żądaną temperaturę naciskając przyciski +/- na boku urządzenia. '+' zwiększa temperaturę '-' obniża temperaturę.
- 10 Funkcja zwiększenia temperatury: Aby włączyć funkcję, wciśnij i przytrzymaj przycisk "+", przez 2 sekundy, spowoduje to automatyczne wybranie najwyższej temperatury.
- 11 Funkcja blokowania temperatury: Aby włączyć, naciśnij i przytrzymaj przycisk "-" przez 2 sekundy. 🚫 Wyświetli się ten symbol i zostaną zablokowane wszystkie przyciski. Aby wyłączyć, naciśnij i przytrzymaj przycisk "-" przez 2 sekundy.
- 12 Wyświetlacz temperatury miga nieprzerwanie, aż do momentu uzyskania żądanej temperatury.
- 13 Aby włączyć Hydracare, przed przystąpieniem do układania włosów, naciśnij i przytrzymaj przez 2 sekundy przycisk Hydracare (Rys. 3).
- 14 W trakcie stylizacji przycisk ciągle pulsuje.
- ✳ Chłodna mgiełka włączy się dopiero po naciśnięciu ramienia lokówki.

- 15 Naciśnij ramię lokówki.
 - 16 Przy otwartej lokówce, umieść pasmo włosów między ramieniem lokówki a wałkiem, prowadź lokówkę ku końcom włosów, umożliwiając równomierne spryskanie włosów chłodną mgiełką (Rys. 4).
 - 17 Zwolnij ramię lokówki, aby ją zacisnąć na końcówkach włosów.
 - 18 Obracaj lokówkę, aby owinąć włosy wokół wałka.
 - 19 Odczekaj około 10 sekund, aż utworzy się lok.
 - 20 Odwiń włosy i zwolnij lok.
 - 21 Przed dalszą stylizacją, pozwól włosom ostygnąć.
 - 22 Powtarzaj czynność dla każdego pasma włosów.
 - 23 Po użyciu: Naciśnij i przytrzymaj przycisk OFF, aby wyłączyć i wyjmij wtyczkę, pozostaw urządzenie do ostudzenia, przed schowaniem przy użyciu wilgotnej ściereczki zetrzyj pozostałość kondensatu.
- ★ Przed schowaniem zaleca się opóźnienie zbiornika wody.

CZYSZCZENIE I PIELĘGNACJA

- Wyjmij wtyczkę z gniazdka i ostudź urządzenie.
- Wytrzyj wszystkie powierzchnie wilgotną szmatką.
- Nie należy używać szorstkich lub ściernych środków czyszczących.
- Aby przedłużyć żywotność produktu, nie ruszaj kołpaka i knota na zbiorniku wody, napełniaj poprzez korek.

OCHRONA ŚRODOWISKA

Aby uniknąć zagrożeń dla środowiska i zdrowia ze względu na niebezpieczne substancje znajdujące się w komponentach elektrycznych i elektronicznych, urządzeń oznaczonych tym symbolem nie wyrzucaj wraz z niesortowanymi odpadami komunalnymi - składniki urządzenia mogą być ponownie wykorzystane lub poddane recyklingowi.



Köszönjük, hogy ezt az új Remington® terméket választotta. Kérjük, olvassa el és őrizze meg a jelen utasítást.

Használat előtt távolítsa el a csomagolóanyagokat.

✦ **FIGYELMEZTETÉS: A készülék forró. Gyermekek elől mindig elzárva tartandó.**

⚠ FONTOS BIZTONSÁGI ELŐÍRÁSOK

- Ezt a készüléket 8 éven felüli gyerekek, valamint csökkent fizikai, szenzoros vagy mentális képességű vagy elegendő tapasztalattal és ismeretekkel nem rendelkező személyek csak akkor használhatják, ha felnőtt személy felügyeli/utasításokkal látja el őket, illetve megértették a lehetséges veszélyeket. Ne hagyja, hogy gyerekek játszanak a készülékkel. A készülék tisztítását és felhasználói karbantartását 8 éven aluli, felügyelet nélküli gyerekek nem végezhetik el. 8 éven aluli gyerekektől tartsa távol a készüléket és a kábelét.
- Mielőtt a hálózati aljzatra csatlakoztatja a készüléket, mindig ellenőrizze, hogy a használt feszültség megfelel az egységen feltüntetett feszültségnek.
- Figyelem: Ne használja a készüléket fürdőkád, zuhanyzó, medence vagy egyéb vizet tartalmazó edény mellett.
- Ha a készüléket fürdőszobában használja, használat után húzza ki, mivel a víz közelsége veszélyt jelent, még akkor is, ha a készülék kikapcsolt állapotban van.
- Csak az Egyesült Királyságban, otthoni használatra. Jelenleg az Egyesült Királyságban a hajszárító/hajvasaló működtetésére képes vagy alkalmas elektromos csatlakozó aljzatot a fürdőszobába nem építhetnek be (lásd BS7671).
- Ne tekerje a kábelt az eszköz köré. Rendszeresen ellenőrizze a kábelt, sérülést nyomait keresve.
- Ha a készülék tápkábele megsérül, azonnal hagyja abba a termék használatát, és a lehetséges veszélyek elkerülése érdekében vigye vissza a terméket a legközelebbi hivatalos Remington viszonteladóhoz, ahol kicserélik vagy megjavítják azt.
- Ne használja a készüléket, ha az sérült, vagy nem megfelelően működik.
- Ne hagyja, hogy a készülék bármely része az arcához, nyakához vagy fejbőréhez érjen.
- Soha ne hagyja felügyelet nélkül a készüléket, ha az csatlakoztatva van a hálózati áramkörre.
- Csak állítsa be a készüléket lefelé egy hőálló felületre.
- Ne helyezze a készüléket lakástextilre!
- Ne használjon a mellékelt tartozékoktól eltérő kiegészítőket.
- A készülék nem fodrászati vagy egyéb professzionális használatra készült.
- Hagyja lehűlni a készüléket, mielőtt megtisztítaná és eltenné.



FŐ JELLEMZŐK

- 1 Továbbfejlesztett kerámiabevonatos hajformázó henger keratinnal, argán- és makadámdió olajjal
- 2 Hajrögzítő elem
- 3 Vízartály
- 4 Be/Ki kapcsoló
- 5 Hőmérséklet-szabályozók
- 6 Hőmérséklet-kijelző
- 7 HydraCare kioldógomb
- 8 Hideg vég
- 9 Hőálló tartó (Az ábrán nem látható)
- 10 Körbeforgó vezeték
- 11 Tartálydugó
- 12 Tartályfedél és folyadékfelszívó szál (ne távolítsa el)

A TERMÉK JELLEMZŐI

- HydraCare technológia – garantálja a nedvességtartalom és hőmérséklet tökéletes egyensúlyát.
- Továbbfejlesztett kerámiabevonatos hajformázó henger keratinnal, argán- és makadámdió olajjal az egészségesen fénylő hajért.
- 5 változtatható hőmérséklet beállítás – 150 °C - 200 °C.
- Gyors bemelegedés – 30 másodperc alatt kész.
- Automatikus biztonsági kikapcsolás – a készülék kikapcsolja magát, ha 60 percig nem nyom meg rajta egy gombot sem vagy bekapcsolva hagyja.
- Többfeszültségű: otthon és külföldön is használható. 120 V-on a megadott idők és hőmérsékletek eltérhetnek.

HASZNÁLATI UTASÍTÁSOK

- 1 Használat előtt győződjön meg arról, hogy a haj tiszta, száraz és nincs összegubancolódva.
 - ✦ A PROtect hajformációt a Hydracare funkció nélkül is használhatja, ehhez kövesse a 6-12. és 16-23. lépéseket.
- 2 Mielőtt a Hydracare funkciót használni kezdené, meg kell töltenie vízzel a tartályt.
 - ✦ NE használja a Hydracare funkciót, ha a tartály üres.

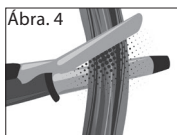
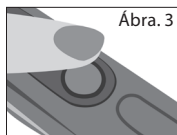
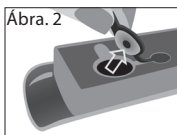
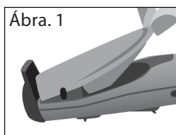

- 3 Ahhoz, hogy a tartályba vizet töltsön, távolítsa el a kapszulát a termék aljából (1. ábra).
- ✦ A feltöltött tartály körülbelül 5 hajformázásra elegendő, a haj hosszától, típusától és a hajformázási szokásoktól függően.
- 4 Óvatosan húzza ki a dugót a fűlnél fogva, hogy felfedje a tartály nyílását, és töltsse meg a tartályt vízzel (2. ábra).
- ✦ A termék élettartamának megnövelése érdekében javasoljuk, hogy KIZÁRÓLAG szűrt vagy desztillált vizet használjon.
- 5 A felesleges vizet szárítsa fel, és tegye vissza dugót, rögzítse, majd helyezze vissza a kapszulát a termék alapjába, amíg kattánó hangot nem hall.
- 6 A formázás előtt válassza különálló részekre a haját. Először az alsóbb rétegeket formázza.
- 7 Dugja be a készüléket. A bekapcsoláshoz nyomja meg és tartsa nyomva az „on” gombot.
- 8 A(z) 170 °C javasolt optimális hőmérséklete automatikusan kiválasztódik.
- 9 A hőmérséklet beállításához használja a készülék oldalán lévő +/- hőmérséklet-szabályozó gombokat. '+' a hőmérséklet növelése '-' a hőmérséklet csökkentése.
- 10 Megnövelt hőmérséklet funkció: Az aktiváláshoz nyomja meg és tartsa lenyomva 2 másodpercig a '+' jelet, így automatikusan kiválasztja a legmagasabb hőmérsékletet.
- 11 Hőmérséklet-zároló funkció: Az aktiváláshoz nyomja meg és tartsa lenyomva 2 másodpercig a '-' jelet. Megjelenik a  szimbólum, és minden gomb zárolásra kerül. Az újraaktiváláshoz tartsa lenyomva 2 másodpercig a '-' jelet.
- 12 A kiválasztott hőmérséklet folyamatosan villog, amíg a készülék fel nem melegszik a kívánt hőmérsékletre.
- 13 A hajformázás előtt tartsa lenyomva 2 másodpercig a Hydracare funkciót az aktiváláshoz (3. ábra).

- 14 Hajformázás közben a gomb folyamatosan pulzál.
- ✱ A hűvös gőz csak akkor aktiválódik, ha lenyomja a csíptetőt.
- 15 Nyomja le a csíptetőt.
- 16 Tartsa nyitva a csíptetőt, helyezzen egy hajtincset a csíptető és a henger közé, majd húzza a hajformázót le a hajvégekig, hogy a hűvös gőz egyenletesen átjárja a haját (4. ábra).
- 17 Engedje el a csíptetőt, hogy a hajvégeknél elérhesse a haját.
- 18 Forgassa a hajformázót, hogy a haj feltekeredjen a hengerre.
- 19 A lokni kialakulásához várjon körülbelül 10 másodpercet.
- 20 Tekerje le a tincset és engedje ki a hullámot.
- 21 A további hajformázás előtt hagyja, hogy a haj kihűljön.
- 22 Ismétlje meg ezt a fej más területein, hozzon létre annyi fűrtöt, amennyit szeretne.
- 23 Használat után: Nyomja meg és tartsa nyomva a kikapcsológombot a kikapcsoláshoz, majd húzza ki a készülék tápkábelét a konnektorból. Hagyja kihűlni, majd a lecsapódott vizet/ gőzmaradékat egy nedves kendővel törölje le, mielőtt a készüléket elrakná.
- ✱ Javasoljuk, hogy ürítse ki a tartályt, mielőtt elrakná a készüléket.

TISZTÍTÁS ÉS KARBANTARTÁS

- Húzza ki a készüléket, és hagyja lehűlni.
- Törölje le az összes felületet egy nedves ruhával.
- Ne használjon durva vagy dörzsölő tisztítószert vagy oldószert.
- A termék élettartamának növelése érdekében javasoljuk, hogy ne nyúljon a víztartályon található fedélhez és folyadékfelszívó szálhoz, a tartályt kizárólag a dugót használva töltsse fel.

KÖRNYEZETVÉDELEM

Az elektromos és elektronikus termékekben jelen lévő veszélyes anyagok jelentette környezeti és egészségi kockázatok elkerülése érdekében az ilyen jelöléssel ellátott készülékeket tilos a háztartási hulladékkal együtt megsemmisíteni, gondoskodni kell azok újrahasznosításáról.



Спасибо за покупку нового изделия Remington®. Перед использованием внимательно ознакомьтесь с инструкцией и сохраните ее. Перед применением изделия снимите с него упаковку.

★ ПРЕДУПРЕЖДЕНИЕ: прибор горячий. Всегда храните в недоступном для детей месте.

❖ ВАЖНЫЕ МЕРЫ БЕЗОПАСНОСТИ

- 1 Использование, чистка, обслуживание устройства детьми старше восьми лет или лицами, не обладающими достаточными знаниями и опытом, лицами с ограниченными физическими, сенсорными или умственными способностями возможно только после соответствующего инструктажа и под надлежащим присмотром взрослого ответственного человека, чтобы обеспечить безопасную эксплуатацию устройства, а также понимание и избежание опасностей, связанных с его эксплуатацией.
- 2 Прежде чем подключить устройство к сети, всегда проверяйте, соответствует ли используемое напряжение значению, указанному на устройстве.
- 3 Предупреждение: Не пользуйтесь устройством вблизи ванны, душа, бассейна или прочих емкостей с водой. 
- 4 Если устройство применяется в ванной, после использования отключите его, поскольку близость к воде составляет опасность даже при выключенном приборе.
- 5 В Великобритании: только для домашнего использования. На сегодняшний день установка в ванной электрической розетки, к которой можно было бы подключить фен/выпрямитель, не разрешена (см. BS7671).
- 6 Не наматывайте шнур на устройство. Регулярно проверяйте шнур на наличие повреждений.
- 7 При повреждении шнура следует немедленно прекратить использование устройства и вернуть устройство в ближайший авторизованный сервисный центр Remington® для ремонта или замены, чтобы избежать опасности.
- 8 Не используйте прибор, если он поврежден или работает с перебоями.
- 9 Избегайте прикосновения частей прибора к лицу, шее или коже головы.
- 10 Включенный в розетку прибор нельзя оставлять без присмотра.
- 11 Устройство следует класть только на термостойкую поверхность.
- 12 Не кладите устройство на мягкую мебель.
- 13 Используйте только оригинальные аксессуары.

- 14 Данное устройство не предназначено для коммерческого использования или применения в салонах.
- 15 Перед чисткой или хранением устройства его необходимо охладить.

ОСНОВНЫЕ ХАРАКТЕРИСТИКИ

- 1 Усовершенствованное керамическое покрытие, обогащенное кератиновым, аргановым и макадамовым маслами
- 2 Зажим
- 3 Емкость с водой
- 4 Переключатель Вкл./Выкл.
- 5 Регулировка температуры
- 6 Отображение температуры
- 7 Кнопка HydraCare
- 8 Ненагревающийся наконечник
- 9 Термостойкий чехол (На рисунке не показано)
- 10 Вращающийся шнур
- 11 Пробка резервуара
- 12 Крышка резервуара и фитиль (не снимаются)

ХАРАКТЕРИСТИКИ ИЗДЕЛИЯ

- Технология HydraCare обеспечивает идеальный баланс влаги и нагрева.
- Усовершенствованное керамическое покрытие, обогащенное кератиновым, аргановым и макадамовым маслами для блестящих здоровых волос.
- 5 позиций переключения температуры нагрева: 150° C - 200° C.
- Быстрый нагрев - готовность в течение 30 секунд.
- Автоматическое отключение — Устройство самостоятельно отключается, если не нажимать на кнопки и оставить его включенным на 60 минут.
- Разное напряжение: для местной и зарубежной сети. При напряжении 120 В время и температура нагрева могут отличаться.

ИНСТРУКЦИИ ПО ЭКСПЛУАТАЦИИ

- 1 Перед эксплуатацией устройства убедитесь, что волосы чистые, сухие и не спутаны.
- ★ Стайлер PROtect также можно использовать без функции HydraCare, выполняя шаги 6—12 и 16—23.
- 2 Перед включением функции Hydrcare необходимо наполнить резервуар водой.

- ✳ НЕ включайте функцию HydraCare, если резервуар пустой.

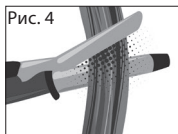
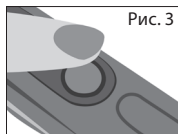
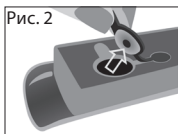
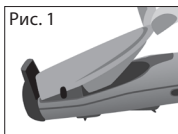

- 3 Чтобы наполнить резервуар водой, снимите капсулу с основания изделия (Рис. 1).
- ✳ Полного резервуара должно хватить приблизительно на 5 сеансов укладки в зависимости от длины и типа волос, а также способа укладки.
- 4 Аккуратно потяните пробку за язычок, чтобы открыть резервуар, и наполните его водой (Рис. 2).
- ✳ Для продления срока службы изделия мы рекомендуем использовать ИСКЛЮЧИТЕЛЬНО отфильтрованную или дистиллированную воду.
- 5 Вытрите лишнюю воду и надежно установите пробку на место, затем вставьте капсулу в основание изделия до щелчка.
- 6 Перед укладкой разделите волосы. Сначала уложите нижние слои.
- 7 Включите устройство в сеть. Для включения прибора нажмите и удерживайте кнопку включения.
- 8 По умолчанию выбирается рекомендованная оптимальная температура 170° С.
- 9 Регулировка температуры осуществляется регуляторами +/- сбоку изделия. «+» увеличивает температуру, «-» уменьшает температуру.
- 10 Функция Максимальный нагрев: для активации нажмите и удерживайте «+» в течение 2 секунд — таким образом автоматически устанавливается самая высокая температура.
- 11 Функция блокировки температуры: для активации нажмите и удерживайте «-» в течение 2 секунд. 🔒 Появится символ, и все кнопки будут заблокированы. Для деактивации нажимайте «-» в течение 2 секунд.
- 12 До достижения нужной температуры на дисплее будет постоянно мигать выбранная температура.

- 13 Перед укладкой для активации нажмите и удерживайте кнопку HydraCare в течение 2 секунд (Рис. 3).
- 14 Во время укладки кнопка будет постоянно мигать.
- ★ Распыление пара активируется, только когда зажим щипцов прижата.
- 15 Прижмите зажим щипцов.
- 16 Удерживая щипцы открытыми, поместите прядь волос между зажимом и щипцами и направьте прибор вниз к кончикам волос, обеспечивая равномерное распыление пара (Рис. 4).
- 17 Отпустите зажим щипцов, чтобы зафиксировать кончики волос.
- 18 Поворачивайте щипцы, накручивая волосы на основание щипцов.
- 19 Для формирования локона подождите 10 секунд.
- 20 Размотайте прядь и отпустите локон.
- 21 Перед дальнейшей укладкой дайте волосам остыть.
- 22 Повторите эту процедуру на всей голове столько раз, сколько завитых локонов желаете получить.
- 23 После использования: для выключения нажмите и удерживайте кнопку выключения, отключите прибор от сети, дождитесь, пока он остынет, и вытрите остатки конденсата/пара с помощью влажной ткани, а затем уберите прибор на место.

ЧИСТКА И ОБСЛУЖИВАНИЕ

- Отключите устройство от сети и дайте ему остыть.
- Протрите все поверхности влажной тряпкой.
- Не используйте агрессивные, абразивные моющие вещества или растворители.
- Прежде чем убрать прибор на хранение, рекомендуется опорожнить резервуар.

Экологическая защита

Во избежание проблем с экологией и здоровьем, вызванных веществами, содержащимися в электрических и электронных устройствах, устройства, помеченные этим символом, следует утилизировать отдельно от несортированных бытовых отходов; они подлежат восстановлению, повторному использованию или переработке.



Yeni Remington® ürününüzü satın aldığınız için teşekkür ederiz. Kullanmadan önce, lütfen bu talimatları dikkatle okuyun ve güvenli bir yerde saklayın. Kullanmadan önce ürünün tüm ambalajlarını çıkarın.

✱ **UYARI: Bu cihaz elektrikle çalışır ve yüksek ısılar çıkar. Cihazı çocukların hiçbir zaman ulaşamayacağı yerde tutmaya özen gösterin.**

❖ ÖNEMLİ TEDBİRLER

- 1 Bu cihaz, 8 yaş ve üzeri çocuklar ve yeterli fiziksel, duyuşsal veya zihinsel kapasitelere veya bilgi ve deneyime sahip olmayan kişiler tarafından, sadece gözetim altında olmaları/talimatlandırılmaları ve ilgili tehlikeleri kavramaları kaydıyla kullanılabilir. Çocuklar cihazla oyun oynamamalıdır. Temizlik ve kullanıcı bakımı, 8 yaş veya üzerinde ve gözetim altında olmadıkları takdirde, çocuklar tarafından yapılmamalıdır. Cihazı ve kablosunu 8 yaşından küçük çocukların ulaşamayacağı yerlerde muhafaza edin.
- 2 Cihazın fişini elektrik prizine takmadan önce, kullanılacak gerilimin, cihazın üzerinde belirtilen gerilimle uyumlu olmasını mutlaka sağlayın.
- 3 Uyarı: Bu cihazı banyo küvetleri, duş tekneleri, lavabolar veya su içeren diğer kapların yakınında kullanmayın.
- 4 Cihazı makinesi kapalı konumda olduğunda bile civarındaki su bir tehlike oluşturduğundan, cihazı bir banyoda kullandıktan sonra fişini elektrik prizinden çekin.
- 5 Birleşik Krallık'ta Sadece Ev İçi Kullanım için tasarlanmıştır. Şu anda, bir saç kurutma/şekillendirme makinesini çalıştırmak için uygun veya yeterli kapasiteye sahip bir elektrik prizinin bir banyoya monte edilmesine izin verilmemektedir (bkz. BS7671).
- 6 Cihazın kablosunu etrafına dolamayın. Kabloyu, herhangi bir hasar belirtisine karşı düzenli aralıklarla kontrol edin.
- 7 Şayet bu cihazın elektrik kablosu hasar görmüşse, derhal kullanmayı bırakın ve cihazı, bir tehlikeyi önlemek üzere onarım veya yenileme işlemleri için, size en yakın Remington® yetkili servis merkezine geri götürün.
- 8 Cihaz hasarlı veya arızalıysa kullanmayın.
- 9 Cihazın herhangi bir parçasının yüz, boyun veya saç derisiyle temas etmesine izin vermeyin.
- 10 Cihazı elektrik prizine takılı durumdayken gözetimsiz bırakmayın.
- 11 Cihazı sadece ısı geçirmez yüzeylere bırakın.
- 12 Cihazı yumuşak döşemelerin üzerine koymayın.
- 13 Cihazı, firmamızdan temin edilen ürünler dışındaki parça eklemeyin.
- 14 Bu cihaz, ticari kullanım için veya kuaför salonlarında kullanılmak üzere tasarlanmamıştır.



15 Cihazı temizlemeden ve kaldırmadan önce soğumasını bekleyin.

TEMEL ÖZELLİKLER

- 1 Keratin, Argan ve Macadamia yağları ile işlem görmüş Gelişmiş Seramik silindir
- 2 Kısaç klipsi
- 3 Su haznesi
- 4 Açık-Kapalı düğmesi
- 5 Sıcaklık kumandaları
- 6 Sıcaklık göstergesi
- 7 HydraCare bırakma düğmesi
- 8 Soğuk uç
- 9 Isıya dayanıklı çanta (Gösterilmemiştir)
- 10 Döner kordon
- 11 Hazne tıpası
- 12 Hazne kapağı ve fitili (Çıkarılmamalıdır)

ÜRÜN ÖZELLİKLERİ

- HydraCare Teknolojisi - mükemmel nem ve ısı dengesi sağlar.
- Parlak, sağlıklı görünen saçlar için Keratin, Argan ve Macadamia yağları ile işlem görmüş Gelişmiş Seramik silindir.
- 5 değişken ısı ayarı - 150°C - 200°C.
- Hızlı ısınma - 30 saniye içinde kullanıma hazır.
- Otomatik emniyet kapatması – Bu cihaz, 60 dakika boyunca herhangi bir düğmeye basılmadığında veya açık bırakıldığında kendisini kapatacaktır.
- Farklı Voltajlar: evde veya dışarıda. 120 Volt güç kullanımında süreler ve sıcaklıklar değişken olabilir.

KULLANIM TALİMATLARI

- 1 Kullanmadan önce, saçın temiz, kuru olmasını ve dolaşık olmamasını sağlayın.
- ✦ PROtect şekillendirici, Hydracare işlevi çalıştırılmadan da kullanılabilir; lütfen Adım 6-12 ve 16-23 arasını izleyin.
- 2 Hydracare işlevini çalıştırmadan önce hazne suyla doldurulmalıdır.
- ✦ Hazne boşsa, Hydracare işlevini ÇALIŞTIRMAYIN.

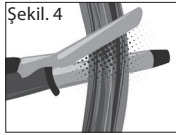
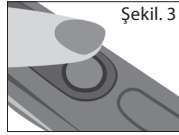
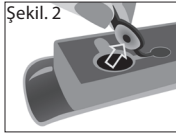
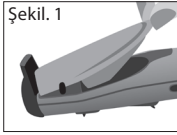

- 3 Hazneyi suyla doldurmak için, kapsülü ürünün tabanından çıkarın (Şekil 1).
- ✳ Dolu bir hazne ile, saçın uzunluğuna, saç tipine ve şekillendirme alışkanlığına bağlı olarak yaklaşık 5 defa şekillendirme yapılabilir.
- 4 Haznenin ağzını ortaya çıkarmak ve hazneyi suyla doldurmak için, sekmeyi kullanarak tıpayı yavaşça çekin (Şekil 2).
- ✳ Ürünün kullanım ömrünü uzatmak için, SADECE filtre edilmiş veya damıtılmış su kullanmanızı öneririz.
- 5 Fazla suyu kurulayın ve tıpayı güvenli bir şekilde tekrar yerine yerleştirin, sonra kapsülü bir 'tıklama' sesi ile tekrar ürünün tabanına oturtun.
- 6 Saçı şekillendirmeden önce bölümlere ayırın. Saçı şekillendirmeye en alt tabakadan başlayın, yukarı doğru çıkın.
- 7 Cihazın fişini prize takın. Cihazı açmak için, Açık (On) düğmesine basın ve basılı tutun.
- 8 Önerilen ideal sıcaklık 170°C otomatik olarak seçilir.
- 9 Sıcaklığı ayarlamak için, ürünün yan tarafında yer alan +/- ısı kumandalarını kullanın. '+' işareti sıcaklığı artırır ve '-' işareti sıcaklığı azaltır.
- 10 Isı Artırma İşlevi: Etkinleştirmek için '+' düğmesine basın ve 2 saniye basılı tutun; bu işlem otomatik olarak en yüksek sıcaklığı seçecektir.
- 11 Isı Kilitleme İşlevi: Etkinleştirmek için '-' düğmesine basın ve 2 saniye basılı tutun.  Simge görüntülenecek ve tüm tuşlar kilitlenecektir. Etkinliğini kaldırmak için '-' düğmesine 2 saniye boyunca basın.
- 12 Seçilen sıcaklık, istenilen ısıya ulaşıncaya dek ekranda sürekli yanıp sönecektir.
- 13 Şekillendirmeden önce, etkinleştirmek için Hydracare düğmesine basın ve 2 saniye basılı tutun (Şekil 3).
- 14 Düğme, siz şekillendirmenizi yaparken sürekli yanıp sönecektir.
- ✳ Buhar işlevi, sadece maşa klipsi basılı durumdayken devreye girer.
- 15 Maşanın klipsine basın.

- 16 Maşayı açık konumda tutarak, bir tutam saç maşa klipsi ile silindirin arasına yerleştirin, şekillendiriciyi saç uçlarına doğru kaydırarak buharın eşit şekilde dağılmasına olanak sağlayın (Şekil 4).
 - 17 Saçın uçlarını kenetlemek için maşa klipsini serbest bırakın.
 - 18 Saçı silindirin etrafına sarmak için şekillendiriciyi döndürün.
 - 19 Buklenin şekil alması için yaklaşık 10 sn. bekleyin
 - 20 Saçı açın ve bukleyi serbest bırakın.
 - 21 Şekillendirmeye devam etmeden önce saçın soğumasını bekleyin.
 - 22 İstenilen bukleleri oluşturmak için bu işlemi tüm saçta uygulayın.
 - 23 Kullanımdan sonra: Cihazı kapatmak için Off (Kapalı) düğmesine basın ve basılı tutun, cihazın fişini elektrik prizinden çekin, soğumasını bekleyin ve kaldırmadan önce, yoğunlaşma/buhar kalıntılarını nemli bir bezle silerek temizleyin.
- ★ Kaldırmadan önce hazneyi boşaltmanızı öneririz.

TEMİZLİK VE BAKIM

- Cihazın fişini prizden çekin ve soğumasını bekleyin.
- Tüm yüzeylerini nemli bir bezle silin.
- Sert veya aşındırıcı temizleme maddeleri veya çözücüler kullanmayın.
- Ürünün hizmet ömrünü uzatmak için, su haznesinin üzerindeki kapağa ve fitile dokunmaktan kaçının, yeniden su doldururken sadece tıpayı kullanın.

ÇEVRE KORUMA

Elektrikli ve elektronik ürünlerdeki tehlikeli maddeler nedeniyle çevre ve sağlık sorunları oluşmasını önlemek için, bu simgeyle işaretlenmiş cihazlar olağan çöplerle birlikte atılmamalı ve geri kazanılmalı, yeniden kullanıma sokulmalı veya geri dönüştürülmelidir.



Vă mulțumim că ați achiziționat noul dvs. produs Remington®. Înainte de utilizare, citiți cu atenție aceste instrucțiuni și păstrați-le într-un loc sigur. Îndepărtați toate ambalajele înainte de folosire.

✱ **ATENȚIE: Acest aparat este fierbinte. A nu se lăsa la îndemâna copiilor.**

❖ MĂSURI DE PROTECȚIE IMPORTANTE

- 1 Acest aparat poate fi folosit de copii în vârstă de cel puțin 8 ani și de persoane cu abilități fizice, senzoriale sau mentale reduse sau care nu au experiența și cunoștințele necesare doar dacă sunt supravegheate/au fost instruite în prealabil și au înțeles pericolele la care se expun. Este interzisă joaca copiilor cu acest aparat. Operațiunile de curățare și de întreținere nu trebuie efectuate de către copii decât dacă aceștia au peste 8 ani și sunt supravegheați. Aparatul și cablul nu trebuie lăsate la îndemâna copiilor sub 8 ani.
- 2 Asigurați-vă că tensiunea ce va fi folosită corespunde tensiunii indicate pe unitate înainte de a conecta aparatul la sursa de curent.
- 3 Atenție: Nu folosiți acest aparat lângă cadă, duș, chiuvetă sau alte recipiente ce conțin apă. 
- 4 Dacă aparatul este folosit în baie, scoateți-l din priză după utilizare, deoarece vecinătatea apei este riscantă chiar dacă aparatul este oprit.
- 5 Pentru Regatul Unit, exclusiv pentru utilizarea casnică. Momentan, instalarea într-o baie prevăzută cu priză electrică compatibilă sau în care puteți să folosiți uscătorul/placa de îndreptat părul nu este permisă (vezi BS7671).
- 6 Nu înfășurați cablul în jurul unității. Verificați cablul regulat pentru orice semne de deteriorare.
- 7 În cazul în care cablul furnizat împreună cu unitatea se deteriorează, întrerupeți imediat utilizarea și returnați aparatul la cel mai apropiat dealer de service autorizat Remington® pentru reparare sau înlocuire, pentru a evita eventualele accidente.
- 8 Nu folosiți aparatul dacă este deteriorat sau prezintă defecte.
- 9 Nu permiteți niciunei părți a aparatului să atingă fața, gâtul sau scalpul.
- 10 Nu lăsați aparatul nesupravegheat în timp ce este conectat la rețeaua electrică.
- 11 Depozitați aparatul numai pe suprafețe termorezistente.
- 12 Nu așezați aparatul pe o suprafață moale.
- 13 Nu folosiți alte accesorii decât cele furnizate de noi.
- 14 Acest aparat nu este destinat utilizării comerciale sau în saloane de coafură.
- 15 Lăsați aparatul să se răcească înainte de a-l curăța și depozita.

CARACTERISTICI DE BAZĂ

- 1 Tambur cu înveliș din ceramică, de tehnologie avansată, tratat cu ulei de cheratină, argan și macadamia
- 2 Clemă de prindere
- 3 Rezervor pentru apă
- 4 Buton On/Off (Pornire/Oprire)
- 5 Reglare temperatură
- 6 Afișaj temperatură
- 7 Buton de eliberare HydraCare
- 8 Vârf rece
- 9 Husă termorezistentă (nu este prezentat)
- 10 Cablu răsucibil
- 11 Dop rezervor
- 12 Bușon și fitil rezervor (A nu se scoate)

CARACTERISTICILE PRODUSULUI

- Tehnologie HydraCare - conferă un echilibru perfect de hidratare și căldură.
- Tambur cu înveliș din ceramică, de tehnologie avansată, tratat cu ulei de cheratină, argan și macadamia, pentru un păr strălucitor, sănătos.
- 5 trepte diferite de temperatură - 150°C - 200°C.
- Încălzire rapidă în 30 secunde.
- Oprire de siguranță automată - Această unitate se va opri singură dacă niciun buton nu este apăsat sau activat timp de 60 minute.
- Voltaj universal: pentru acasă sau în străinătate. La 120 V, timpii și temperaturile pot varia.

INSTRUCȚIUNI DE UTILIZARE

- 1 Înainte de utilizare, asigurați-vă că părul este curat, uscat și descurcat.
- ★ Aparatul de coafat PROtect poate fi folosit și fără a activa funcția Hydracare; urmați pașii 6-12 și 16-23.
- 2 Înainte de a activa funcția Hydracare, rezervorul trebuie umplut cu apă.
- ★ NU activați funcția Hydracare dacă rezervorul este gol.

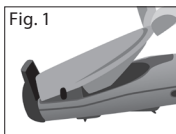

Fig. 1

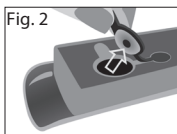

Fig. 2

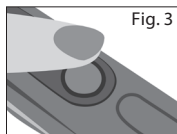

Fig. 3

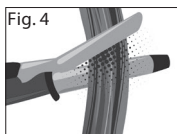



Fig. 4

- 3 Pentru a umple rezervorul cu apă, scoateți capsula de la baza produsului (Fig 1).
- ✳ Un rezervor plin ar trebui să dureze aproximativ 5 sesiuni de coafare, în funcție de lungimea părului, tipul de păr și obiceiurile de coafare.
- 4 Scoateți ușor capacul, folosind agățătoarea pentru a elibera fanta de deschidere a rezervorului și umpleți cu apă (Fig. 2).
- ✳ Pentru a prelungi viața produsului, vă recomandăm să folosiți DOAR apă filtrată sau distilată.
- 5 Eliminați apa în exces și puneți capacul bine la loc, așezați capsula la locul ei în baza produsului, până când auziți un clic.
- 6 Înainte de coafare, împărțiți părul în secțiuni. Coafați mai întâi șuvițele de jos.
- 7 Puneți aparatul în priză. Apăsăți și mențineți apăsat butonul de pornire.
- 8 Temperatura optimă recomandată de 170°C este selectată automat.
- 9 Pentru a ajusta temperatura, utilizați comenzile de temperatură +/- de pe lateralul produsului. „+” crește temperatura, „-” scade temperatura.
- 10 Funcție de temperatură intensă: Pentru a o activa, apăsați și mențineți apăsat butonul „+” timp de 2 secunde; se va selecta automat cea mai ridicată temperatură.
- 11 Funcție de blocare temperatură: Pentru a o activa, apăsați și mențineți apăsat butonul „-” timp de 2 secunde. Va apărea simbolul , iar tastele vor fi blocate. Pentru a o dezactiva, apăsați și mențineți apăsat butonul „-” timp de 2 secunde.
- 12 Temperatura selectată va pălâi încontinuu până când s-a atins temperatura dorită.
- 13 Înainte de a coafa părul, apăsați și țineți apăsat butonul Hydracare timp de 2 secunde, pentru a-l activa (fig. 3).
- 14 Butonul va pălâi încontinuu în timp ce coafați părul.
- ✳ Vaporii reci se vor activa doar dacă clema cleștelui este apăsată.

- 15 Apăsați clema cleștelui.
 - 16 Ținând cleștele deschis, puneți o șuviță de păr între clema cleștelui și tambur, îndreptați aparatul de coafat înspre vârful, pentru a permite vaporilor reci să fie distribuiți uniform (Fig. 4).
 - 17 Eliberați clema cleștelui pentru a prinde părul la vârful.
 - 18 Rotiți aparatul pentru a înfășura părul pe cilindru.
 - 19 Așteptați aproximativ 10 secunde pentru a se forma bucla.
 - 20 Desfaceți părul și eliberați bucla.
 - 21 Lăsați părul să se răcească înainte de a continua coafarea.
 - 22 Repetați acești pași până când obțineți câte bucle doriți.
 - 23 După utilizare: Apăsați și mențineți apăsat butonul OFF și scoateți aparatul din priză, lăsându-l să se răcească și ștergeți resturile de condens/abur cu o cârpă umedă înainte de a depozita aparatul.
- ★ Vă recomandăm să goliți rezervorul înainte de a depozita aparatul.

CURĂȚARE ȘI ÎNTREȚINERE

- Scoateți aparatul din priză și lăsați-l să se răcească.
- Ștergeți toate suprafețele cu o cârpă umedă.
- Nu folosiți agenți de curățare sau solvenți duri sau abrazivi.
- Pentru a prelungi viața produsului, evitați să atingeți bușonul și fitilul de pe rezervorul de apă; reumpleți folosind doar capacul.

PROTECȚIA MEDIULUI

Pentru a evita problemele care afectează mediul sau sănătatea, datorită substanțelor nocive din aparatele electrice sau electronice, aparatele care prezintă acest simbol nu se aruncă la întâmplare, ci vor fi reciclate sau depozitate în locuri special amenajate în acest sens.



Σας ευχαριστούμε για την αγορά του νέου σας προϊόντος Remington®. Διαβάστε προσεκτικά τις παρούσες οδηγίες και φυλάξτε τις σε ασφαλές μέρος. Αφαιρέστε όλα τα υλικά συσκευασίας πριν από την χρήση.

✦ ΠΡΟΕΙΔΟΠΟΙΗΣΗ: Αυτή η συσκευή καίει. Πάντα να την φυλάσσετε μακριά από τα παιδιά.

❖ ΣΗΜΑΝΤΙΚΑ ΜΕΤΡΑ ΠΡΟΦΥΛΑΞΗΣ

- 1 Αυτή η συσκευή μπορεί να χρησιμοποιηθεί από παιδιά ηλικίας άνω των 8 ετών και από άτομα με μειωμένες σωματικές, αισθητηριακές ή διανοητικές ικανότητες ή με έλλειψη πείρας και γνώσεων εφόσον υπάρχει κάποιος να τα επιτηρεί/καθοδηγεί και εφόσον έχουν κατανοήσει τους σχετικούς κινδύνους. Τα παιδιά δεν επιτρέπεται να παίζουν με τη συσκευή. Ο καθαρισμός και η συντήρηση από τον χρήστη δε θα πρέπει να γίνονται από παιδιά εκτός εάν είναι άνω των 8 ετών και υπάρχει κάποιος να τα επιβλέπει. Κρατήστε τη συσκευή και το καλώδιο μακριά από παιδιά κάτω των 8 ετών.
- 2 Πάντα να ελέγχετε ότι η τάση του ρεύματος που θα χρησιμοποιήσετε συμπίπτει με την τάση που αναγράφεται στη μονάδα προτού βάλετε το βύσμα της συσκευής στην πρίζα του ρεύματος.
- 3 Προειδοποίηση: Μην χρησιμοποιείτε αυτή τη συσκευή κοντά σε μπανιέρες, ντουζιέρες, νιπτήρες ή άλλα δοχεία που περιέχουν νερό. 
- 4 Όταν η συσκευή χρησιμοποιείται σε λουτρό, να την βγάξετε από την πρίζα μετά από κάθε χρήση, καθώς η εγγύτητα στο νερό συνιστά κίνδυνο ακόμα και όταν το σεσουάρ είναι απενεργοποιημένο.
- 5 Μόνο για οικιακή χρήση στο Ην. Βασίλειο. Προς το παρόν, η τοποθέτηση σε λουτρό ηλεκτρικής πρίζας που να είναι κατάλληλη ή να έχει τη δυνατότητα λειτουργίας σεσουάρ/ισιωτικού δεν επιτρέπεται (βλ. BS7671).
- 6 Μην τυλίγετε το καλώδιο γύρω από τη μονάδα. Ελέγχετε το καλώδιο τακτικά για σημάδια φθοράς.
- 7 Αν το καλώδιο τροφοδοσίας αυτής της μονάδας φθαρεί, διακόψτε αμέσως τη χρήση και επιστρέψτε τη συσκευή στον πλησιέστερο εξουσιοδοτημένο αντιπρόσωπο σέρβις της Remington® για επισκευή ή αντικατάσταση προς αποφυγή κινδύνου.
- 8 Μην χρησιμοποιείτε τη συσκευή εφόσον έχει υποστεί βλάβη ή δυσλειτουργεί.
- 9 Μην αφήνετε οποιοδήποτε τμήμα της συσκευής να έρθει σε επαφή με το πρόσωπο, τον αυχένα ή το δέρμα του κεφαλιού.
- 10 Μην αφήνετε τη συσκευή ανεπιτήρητη όταν το βύσμα της είναι στην πρίζα.
- 11 Τοποθετήστε την συσκευή μόνο σε επιφάνεια ανθεκτική στη θερμότητα.
- 12 Μην τοποθετείτε τη συσκευή πάνω σε υφασμάτινες επιφάνειες.
- 13 Μη χρησιμοποιείτε άλλα εξαρτήματα εκτός από αυτά που σας προμηθεύουμε εμείς.

- 14 Αυτή η συσκευή δεν προορίζεται για εμπορική χρήση ή χρήση σε κομμωτήριο.
- 15 Να αφήνετε τη συσκευή να κρυώσει προτού την καθαρίσετε ή την αποθηκεύσετε.

ΒΑΣΙΚΑ ΧΑΡΑΚΤΗΡΙΣΤΙΚΑ

- 1 Ψαλίδι προηγμένου κεραμικού υλικού στο οποίο έχουν εγχυθεί έλαια κερατίνης, αργκάν και μακαντάμιας
- 2 Clip ψαλιδιού
- 3 Δοχείο νερού
- 4 Διακόπτης λειτουργίας on-off
- 5 Κουμπιά θερμοκρασίας
- 6 Οθόνη θερμοκρασίας
- 7 Κουμπί αποδέσμευσης HydraCare
- 8 Κρύο άκρο
- 9 Θερμοανθεκτική θήκη (Δεν απεικονίζεται)
- 10 Περιστρεφόμενο καλώδιο
- 11 Υποδοχή δοχείου νερού
- 12 Καπάκι και φιλίτι (δεν πρέπει να αφαιρείται) του δοχείου νερού

ΧΑΡΑΚΤΗΡΙΣΤΙΚΑ ΠΡΟΪΟΝΤΟΣ

- Τεχνολογία HydraCare - παρέχει την ιδανική ισορροπία υγρασίας και θερμότητας.
- Ψαλίδι προηγμένου κεραμικού υλικού στον οποίο έχουν εγχυθεί έλαια κερατίνης, αργκάν και μακαντάμιας για λαμπερά μαλλιά γεμάτα υγεία.
- 5 επιλογές ρύθμισης θερμότητας - 150°C - 200°C.
- Γρήγορη θέρμανση - ετοιμότητα χρήσης σε 30 δευτερόλεπτα.
- Αυτόματη απενεργοποίηση ασφαλείας - Η συσκευή απενεργοποιείται αν δεν πατηθεί κανένα κουμπί ή παραμένει ενεργοποιημένη για περισσότερα από 60 λεπτά.
- Πολλαπλή τάση: για χρήση στη χώρα σας ή στο εξωτερικό. Όταν χρησιμοποιείται σε τάση 120 V, οι χρόνοι επίτευξης θερμοκρασίας και οι τιμές θερμοκρασίας ενδέχεται να διαφέρουν.

ΟΔΗΓΙΕΣ ΧΡΗΣΗΣ

- 1 Πριν από τη χρήση, φροντίστε τα μαλλιά σας να είναι καθαρά, στεγνά και ξεμπερδεμένα.

- ✳ Η συσκευή φορμαρίσματος PROtect μπορεί να χρησιμοποιηθεί και χωρίς τη λειτουργία Hydracare, ακολουθήστε τα βήματα 6-12 και 16-23
- 2 Πρωτού χρησιμοποιήσετε τη λειτουργία Hydracare, θα πρέπει να γεμίσετε το δοχείο νερού με νερό.
- ✳ *Να ΜΗΝ χρησιμοποιείτε τη λειτουργία Hydracare εφόσον το δοχείο νερού είναι άδειο.

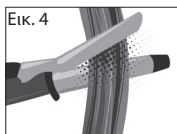
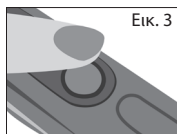
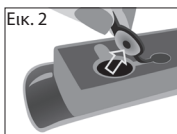
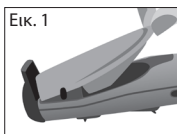

- 3 Για να γεμίσετε το δοχείο νερού με νερό, αφαιρέστε την κάψουλα από τη βάση του προϊόντος (Εικ. 1).
- ✳ Ένας πλήρες δοχείο νερού θα σας κρατήσει για περίπου 5 φορμαρίσματα ανάλογα πάντα με το μήκος και τον τύπο του μαλλιού και τις συνήθειες φορμαρίσματος.
- 4 Απαλά, τραβήξτε το βύσμα χρησιμοποιώντας το πτερύγιο για να αποκαλύψετε το άνοιγμα του δοχείου νερού και γεμίστε το με νερό (Εικ. 2).
- ✳ Για να παρατείνετε τη διάρκεια ζωής του προϊόντος συνιστούμε τη χρήση ΜΟΝΟ φιλτραρισμένου ή απεσταγμένου νερού.
- 5 Σκουπίστε το νερό που μπορεί να έχει χυθεί έξω και στερεώστε καλά το βύσμα στη θέση του, βάλτε την κάψουλα ξανά στη βάση του προϊόντος μέχρι να ακούσετε το κλικ.
- 6 Χωρίστε τα μαλλιά πριν από το φορμάρισμα. Να ξεκινάτε το φορμάρισμα από τις χαμηλότερες τούφες.
- 7 Συνδέστε τη συσκευή στην πρίζα. Πατήστε παρατεταμένα το κουμπί On για ενεργοποίηση.
- 8 Η συνιστώμενη βέλτιστη θερμοκρασία των 170°C επιλέγεται αυτόματα.
- 9 Για να ρυθμίσετε τη θερμοκρασία, χρησιμοποιήστε τα χειριστήρια θερμοκρασίας +/- στα πλάγια του προϊόντος. Το «+» αυξάνει τη θερμοκρασία, το «-» μειώνει τη θερμοκρασία.

- 10 Λειτουργία Ενίσχυσης Θερμοκρασίας: Για ενεργοποίηση, πατήστε και κρατήστε πατημένο το '+' για 2 δευτερόλεπτα, έτσι επιλέγεται αυτόματα η υψηλότερη θερμοκρασία.
- 11 Λειτουργία Κλειδώματος Θερμοκρασίας: Για ενεργοποίηση, πατήστε και κρατήστε πατημένο το '-' για 2 δευτερόλεπτα.  Εμφανίζεται το σύμβολο και όλα τα πλήκτρα κλειδώνουν. Για απενεργοποίηση πατήστε το '-' για 2 δευτερόλεπτα.
- 12 Η επιλεγμένη θερμοκρασία αναβοσβήνει συνεχώς μέχρι να επιτευχθεί η επιθυμητή θερμοκρασία.
- 13 Πριν από το φορμάρισμα, πατήστε και κρατήστε πατημένο το κουμπί Hydrcase για 2 δευτερόλεπτα για ενεργοποίηση (Εικ. 3).
- 14 Το πλήκτρο αναβοσβήνει συνεχώς όσο διαρκεί το φορμάρισμα.
- ★ Η λειτουργία ψυχρών υδρατμών ενεργοποιείται μόνο όταν είναι πατημένο το κλιπ του ψαλιδιού.
- 15 Πατήστε το κλιπ του ψαλιδιού.
- 16 Με το ψαλίδι ανοιχτό, περάστε την τούφα των μαλλιών ανάμεσα στο κλιπ του ψαλίδι και τον κύλινδρο, οδηγήστε τη συσκευή προς τα κάτω και προς τις μύτες επιτρέποντας στους ψυχρούς υδρατμούς να κατανεμηθούν ομοιόμορφα (Εικ. 4).
- 17 Αποδεσμεύστε το κλιπ ψαλιδιού για να πιάσει τα μαλλιά στις μύτες.
- 18 Περιστρέψτε τη συσκευή για να τυλίξετε το μαλλί γύρω από τον κύλινδρο.
- 19 Περιμένετε περίπου 10 δευτερόλεπτα για να σχηματιστεί η μπούκλα.
- 20 Ξετυλίξτε την τούφα και αποδεσμεύστε την μπούκλα.
- 21 Περιμένετε να κρυώσουν τα μαλλιά πριν συνεχίσετε με το φορμάρισμα.
- 22 Επαναλάβετε αυτήν τη διαδικασία σε όλο το κεφάλι για να δημιουργήσετε όσες μπούκλες επιθυμείτε.
- 23 Μετά από τη χρήση: Πατήστε και κρατήστε πατημένο το κουμπί off για απενεργοποίηση και βγάλτε το βύσμα της συσκευής από την πρίζα, περιμένετε να κρυώσει και σκουπίστε τους υδρατμούς ή τα κατάλοιπα ατμών με ένα νωπό πανί προτού τη μαζέψετε.
- ★ Πριν μαζέψετε τη συσκευή συνιστούμε να αδειάζετε το δοχείο νερού.

ΚΑΘΑΡΙΣΜΟΣ ΚΑΙ ΣΥΝΤΗΡΗΣΗ

- Αποσυνδέστε τη συσκευή από το ρεύμα και αφήστε την να κρυώσει.
- Σκουπίστε όλες τις επιφάνειές της με ένα βρεγμένο πανί.
- Μη χρησιμοποιείτε σκληρά ή αποξεστικά καθαριστικά ή διαλύτες.
- Για να παρατείνετε τη διάρκεια ζωής του προϊόντος, αποφύγετε να αγγίζετε το καπάκι και το φτιλί στο δοχείο νερού, προσθέτετε το νερό χρησιμοποιώντας μόνο το βύσμα.



ΠΕΡΙΒΑΛΛΟΝΤΙΚΗ ΠΡΟΣΤΑΣΙΑ

Προς αποφυγή των επιπτώσεων στο περιβάλλον και την υγεία εξαιτίας των επικίνδυνων ουσιών σε ηλεκτρικά και ηλεκτρονικά αγαθά, οι συσκευές που έχουν σημειωθεί με αυτό το σύμβολο δε θα πρέπει να απορρίπτονται μαζί με αταξινόμητα δημοτικά απόβλητα, αλλά να εντάσσονται σε διαδικασίες ανάκτησης, επαναχρησιμοποίησης ή ανακύκλωσης.



Zahvaljujemo se vam za nakup novega izdelka Remington®. Prosimo, da skrbno preberete ta navodila in jih varno shranite.

Pred uporabo odstranite vso embalažo.

★ **OPOZORILO: Ta naprava je vroča. Vedno naj bo nedosegljiva otrokom.**



POMEMBNA VARNOSTNA NAVODILA

- 1 To napravo smejo uporabljati otroci, stari najmanj 8 let, in osebe z zmanjšanimi fizičnimi, čutnimi ali duševnimi sposobnostmi ali s pomanjkljivimi izkušnjami in znanjem, če so pri tem pod nadzorom oz. dobijo navodila in razumejo s tem povezana tveganja. Otroci se z napravo ne smejo igrati. Otroci ne smejo čistiti in vzdrževati naprave, če niso starejši od 8 let ter pod nadzorom. Napravo in kabel varujte pred dosegom otrok, mlajših od 8 let.
- 2 Pred priključitvijo naprave na električno omrežje se vedno prepričajte, da napetost, ki jo uporabljate, ustreza napetosti, ki je navedena na napravi.
- 3 Opozorilo: Te naprave ne uporabljajte v bližini kadi, prh, lavorjev in drugih posod z vodo. 
- 4 Če napravo uporabljate v kopalnici, jo po uporabi odklopite, saj bližina vode predstavlja nevarnost tudi, ko je naprava izklopljena.
- 5 Za Združeno kraljestvo: samo za gospodinjsko uporabo. Trenutno napeljava za električno vtičnico v kopalnici, ki je primerna ali ustrezna za upravljanje sušilnika/ravnalnika, ni dovoljena (glejte standard BS7671).
- 6 Kabla ne ovijajte okoli naprave. Redno ga pregledujte, če kaže znake poškodb.
- 7 Če se poškoduje priključni kabel te enote, napravo takoj prenehajte uporabljati in jo vrnite v najbližji pooblaščen servis Remington® za popravilo. ali zamenjavo, da preprečite nevarnost.
- 8 Naprave ne uporabljajte, če je poškodovana ali ne deluje pravilno.
- 9 Ne pustite, da se kateri koli del naprave dotakne obraza, vratu ali lasišča.
- 10 Priklopljene naprave ne puščajte brez nadzora.
- 11 Napravo odlagajte le na površine, ki so odporne na temperature.
- 12 Naprave ne postavljajte na mehko pohištvo.
- 13 Ne uporabljajte priključkov, ki jih ne dobavlja naše podjetje.
- 14 Ta naprava ni namenjena za komercialno uporabo ali salone.
- 15 Pred čiščenjem in shranjevanjem pustite, da se naprava ohladi.

KLJUČNE LASTNOSTI

- 1 Izpopolnjen valj s keratinsko keramično prevleko in arganovim ter makadamijevim oljem
- 2 Klešče
- 3 Zbiralnik za vodo
- 4 Stikalo za vklop/izklop
- 5 Upravljanje temperature
- 6 Prikaz temperature
- 7 Gumb za sprostitev vlažilne nege
- 8 Lučka kazalnika pripravljenosti
- 9 Torbica, odporna na vročino (ni prikazan)
- 10 Vrtljivi kabel
- 11 Čep posode za vodo
- 12 Pokrovček posode za vodo in cevka (ne odstranite)

LASTNOSTI IZDELKA

- Tehnologija HydraCare – zagotavlja popolno ravnovesje med vlaženjem in temperaturo.
- Izpopolnjen valj s keratinsko keramično prevleko in arganovim ter makadamijevim oljem za videz sijočih in zdravih las.
- 5 različne nastavitve temperature – 150 °C - 200 °C.
- Hitro segrevanje – pripravljeno v 30 sekundah.
- Samodejni varnostni izklop – ta enota se samodejno izklopi, če ne pritisnete nobenega gumba ali če pozabite vključeno 60 minut.
- Več napetosti: za uporabo doma ali v tujini. Pri napetosti 120 V se lahko časi in temperature spremenijo.

NAVODILA ZA UPORABO

- 1 Pred uporabo poskrbite, da so lasje čisti, suhi in brez vozlov.
- ★ Oblikovalnik PROtect lahko uporabljate tudi brez funkcije vlažilne nege, izvedite korake 6–12 in 16–23.
- 2 Preden boste uporabili funkcijo vlažilne nege, morate posodo za vodo napolniti z vodo.
- ★ NE uporabljajte funkcije vlažilne nege, če je posoda za vodo prazna.

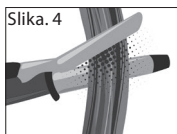
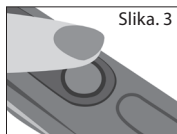
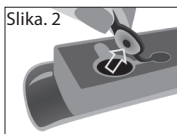
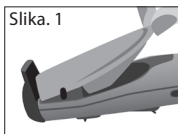

- 3 Če želite posodo za vodo napolniti z vodo, odstranite kapsulo s spodnjega dela izdelka (slika 1).
- ✳ Polna posoda zadostuje za približno 5 oblikovanj, odvisno od dolžine in vrste las ter vaših navad pri oblikovanju.
- 4 Nežno potegnite čep, pri tem uporabite jeziček, da razkrijete odprtino posode, nato jo napolnite z vodo (slika 2).
- ✳ Za daljšo življenjsko dobo izdelka priporočamo, da uporabljate SAMO filtrirano ali destilirano vodo.
- 5 Obrišite odvečno vodo in varno pritrдите čep, kapsulo ponovno namestite v spodnji del izdelka, da zaslišite klik.
- 6 Lase ostrizite pred oblikovanjem. Najprej oblikujte spodnje plasti.
- 7 Priključite napravo. Pridržite gumb za vklop, da prižgete napravo.
- 8 Priporočljiva optimalna temperatura za 170 °C se izbere samodejno.
- 9 Za nastavitev temperature uporabite elementa za upravljanje temperature +/- na strani izdelka. '+' poveča, '-' pa zmanjša temperaturo.
- 10 Funkcija za povečanje temperature: za aktiviranje pridržite »+« za 2 sekundi, tako boste samodejno izbrali najvišjo temperaturo.
- 11 Funkcija za zaklepanje temperature: za aktiviranje pridržite »-« za 2 sekundi.  Prikaže se simbol in vsi gumbi se zaklenejo. Za deaktiviranje pridržite »-« za 2 sekundi.
- 12 Izbrana temperatura bo neprekinjeno utripala, dokler ni dosežena zelena temperatura.
- 13 Pred oblikovanjem pridržite gumb za vlažilno nego 2 sekundi, da aktivirate funkcijo (slika 3).
- 14 Gumb bo med vašim oblikovanjem neprekinjeno utripal.
- ✳ Hladna meglica bo aktivirana, samo če so klešče pritisnjene navzdol.
- 15 Pritisnite klešče navzdol.

- 16 Ko so klešče odprte, vstavite pramen las med klešče in valj ter oblikovalnik potegnite proti konicam las, da enakomerno razporedite hladno meglico (slika 4).
 - 17 Spustite klešče, da primete lase pri konicah.
 - 18 Oblikovalnik obrnite, da lase navijete okoli valja.
 - 19 Počakajte približno 10 sekund, da se lasje nakodrajo.
 - 20 Odvijte lase in sprostite koder.
 - 21 Pred oblikovanjem pustite, da se lasje ohladijo.
 - 22 To ponovite okoli glave, da ustvarite toliko kodrov, kot jih želite.
 - 23 Po uporabi: pridržite gumb za izklop, da ugasnete napravo, nato jo izklopite iz električnega omrežja, pustite, da se ohladi, in obrišite ostanke vodnih kapljic/pare z vlažno krpo, preden napravo shranite.
- ✦ Priporočamo, da izpraznite posodo za vodo, preden napravo shranite.

ČIŠČENJE IN VZDRŽEVANJE

- Odklopite napravo in pustite, da se ohladi.
- Vse površine obrišite z vlažno krpo.
- Ne uporabljajte ostrih ali abrazivnih čistil ali topil.
- Za daljšo življenjsko dobo izdelka se ne dotikajte pokrovčka in cevke posode za vodo, ki jo napolnite samo tako, da uporabite čep.

ZAŠČITA OKOLJA

V izogib onesnaževanju okolja in ogrožanju zdravja zaradi nevarnih snovi v električnih ter elektronskih napravah naprave s to oznako ni dovoljeno zavreči med nesortirane gospodinjske odpadke. Namesto tega jih je treba oddati na zbirno mesto, znova uporabiti ali reciklirati.



Hvala vam na kupnji Vašeg novog Remington® proizvoda. Molimo pažljivo pročitajte ove upute i sačuvajte ih na sigurnom. Uklonite svu ambalažu prije uporabe.

✱ **UPOZORENJE: Ovaj uređaj je vruć. Uvijek držite van dosega djece.**

⚠ VAŽNE SIGURNOSNE MJERE

- 1 Ovaj uređaj mogu koristiti djeca starija od osam godina i osobe sa smanjenim fizičkim, osjetilnim ili mentalnim sposobnostima ili osobe s nedostatkom iskustva i znanja, samo ako su pod nadzorom / upućene i ako razumiju moguće opasnosti. Djeca se ne smiju igrati uređajem. Čišćenje i održavanje mogu vršiti djeca starija od osam godina i pod nadzorom. Držite aparat i kabel izvan dohvata djece mlađe od 8 godina.
- 2 Prije nego što ukopčate kabel u električnu utičnicu, uvijek provjerite da napon koji se koristi odgovara naponu koji je naveden na jedinici.
- 3 Upozorenje: nemojte koristiti ovaj uređaj u blizini kada, tuševa, umivaonika ili drugih posuda s vodom. 
- 4 Kad se uređaj koristi u kupaonici, izvucite utikač iz utičnice poslije uporabe, jer blizina vode predstavlja opasnost čak i kad je sušilo isključeno.
- 5 Za Ujedinjeno Kraljevstvo, isključivo za kućnu uporabu. Trenutno, postavljanje u kupaonici električne utičnice podobne za rad sušila/uređaja za ravnanje kose nije dozvoljeno (pogledajte standard BS7671).
- 6 Nemojte namatati kabel oko uređaja. Redovito provjeravajte postoje li bilo kakvi znakovi oštećenja kabela.
- 7 Ako dođe do oštećenja kabela ove jedinice, odmah prekinite uporabu i vratite uređaj u najbliži ovlaštenu Remington® servis na popravak ili zamjenu kako bi se izbjegla opasnost.
- 8 Nemojte koristiti uređaj ako je oštećen ili neispravan.
- 9 Ne dozvolite da bilo koji dio uređaja dodirne lice, vrat ili tjeme.
- 10 Ne ostavljajte uređaj bez nadzora dok je uključen u struju.
- 11 Uređaj odložite samo na površinu otpornu na toplinu.
- 12 Ne stavljajte uređaj na mekani dio pokućstva.
- 13 Nemojte koristiti druge nastavke osim onih koje ste dobili s uređajem.
- 14 Ovaj uređaj nije namijenjen za komercijalnu ili profesionalnu uporabu.
- 15 Ostavite da se uređaj ohladi prije čišćenja i pohranjivanja.

GLAVNA OBILJEŽJA

- 1 Cijev presvučena slojem poboljšane keramike, natopljena keratinom, arganom i uljima macadamije
- 2 Hvataljka
- 3 Spremnik za vodu
- 4 Gumb za isključivanje/uključivanje
- 5 Gumbi za kontroliranje temperature
- 6 Display s prikazom temperature
- 7 Tipka za otpuštanje funkcije HydraCare
- 8 Hladan vrh
- 9 Vrećica otporna na toplinu (nije prikazana)
- 10 Zakretni kabel
- 11 Čep spremnika
- 12 Poklopac i stijenj spremnika (ne smiju se skidati)

OBILJEŽJA PROIZVODA

- HydraCare tehnologija - pruža savršenu ravnotežu vlage i topline.
- Cijev presvučena slojem poboljšane keramike, natopljena keratinom, arganom i uljima macadamije za sjajnu, zdravu kosu.
- 5 promjenljiva stupnja topline: 150°C, 200°C.
- Brzo zagrijavanje – spreman za 30 sekundi.
- Automatsko sigurnosno isključivanje – Ovaj uređaj će se sam isključiti ako se niti jedan gumb ne pritisne ili nakon 60 minuta ako je uređaj i dalje uključen.
- Višenaponski: kod kuće ili u inozemstvu. Kad se rabi na 120V, vrijeme zagrijavanja i temperature mogu odstupati od navedenih.

UPUTE ZA UPORABU

- 1 Prije uporabe kosa mora biti oprana, suha i raščešljana.
- ★ PROtect uređaj za oblikovanje kose može se isto tako koristiti i bez funkcije Hydracare; slijedite korake 6-12 i 16-23.
- 2 Prije uporabe funkcije Hydracare, potrebno je spremnik napuniti vodom.
- ★ NEMOJTE koristiti funkciju Hydracare ako je spremnik prazan.

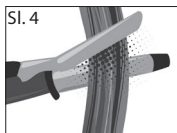
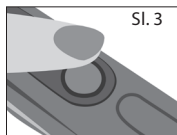
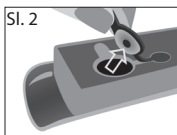
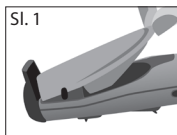

- 3 Za punjenje spremnika vodom skinite kapsulu s dna proizvoda (sl. 1).
- ✳ S punim spremnikom moguće je oblikovati kosu otprilike 5 puta ovisno o duljini i tipu kose i načinu oblikovanja.
- 4 Uz pomoć jezička lagano povucite čep kako biste otkrili otvor spremnika i napunite ga vodom (sl. 2).
- ✳ Kako biste produljili radni vijek proizvoda, preporučamo uporabu ISKLJUČIVO filtrirane ili destilirane vode.
- 5 Osušite višak vode, vratite čep na mjesto i dobro ga zatvorite. Vratite kapsulu nazad na dno proizvoda uz 'klik'.
- 6 Raspodijelite kosu na pramenove. Prvo oblikujte donje pramenove.
- 7 Uključite proizvod u strujnu mrežu. Pritisnite i držite pritisnutim tipku za uključivanje.
- 8 Preporučljiva optimalna temperatura za proizvod 170°C automatski se odabira.
- 9 Za podešavanje temperature, koristite se gumbima za kontrolu temperature +/- sa strane proizvoda. '+' povećava temperaturu '-' smanjuje temperaturu.
- 10 Funkcija povećanja temperature: za aktivaciju funkcije, pritisnite i držite pritisnutim znak '+' 2 sekunde; time se automatski odabira najviša temperatura.
- 11 Funkcija blokiranja temperature: za aktivaciju funkcije, pritisnite i držite pritisnutim znak '-' 2 sekunde. Pojavit će se simbol  i sve tipke bit će blokirane. Za deaktivaciju funkcije, pritisnite znak '-' 2 sekunde.
- 12 Odabrana temperatura će stalno treperiti dok se ne dostigne željena temperatura.
- 13 Za aktivaciju, prije oblikovanja pritisnite i držite pritisnutom Hydracare tipku 2 sekunde (sl. 3).
- 14 Tijekom oblikovanja, tipka će stalno treperiti.

- ✱ Hladna magla će se aktivirati samo kad se hvataljka pritisne prema dolje.
- 15 Pritisnite hvataljku prema dolje.
- 16 Držeći hvataljku otvorenom, postavite pramen kose između hvataljke i cijevi i vodite uređaj za oblikovanje prema krajevima kose omogućujući ravnomjerno raspoređivanje hladne magle (sl. 4).
- 17 Otpustite hvataljku kako biste učvrstili kosu na krajevima.
- 18 Okrenite uređaj za oblikovanje kako biste uvili pramen oko cijevi.
- 19 Pričekajte oko 10 sekundi da bi se stvorila kovrča.
- 20 Odvijte pramen i oslobodite kovrču.
- 21 Ostavite kosu da se ohladi prije daljnjeg oblikovanja.
- 22 Ponovite ovo uokolo glave kako bi stvorili onoliko kovrča koliko želite.
- 23 Nakon uporabe: pritisnite i držite pritisnutom tipku za isključivanje i izvucite utikač iz utičnice. Prije čuvanja, ostavite uređaj da se ohladi i vlažnom krpom uklonite ostatke kondenzata/pare.
- ✱ Prije čuvanja preporučujemo da ispraznite spremnik.

ČIŠĆENJE I ODRŽAVANJE

- Iskopčajte uređaj i ostavite ga da se ohladi.
- Prebrišite sve površine vlažnom krpom.
- Ne rabite grube ili abrazivne tekućine za čišćenje ili rastvarače.
- Kako biste produljili radni vijek proizvoda, nemojte dirati poklopac i stijenj spremnika za vodu; vršite punjenje isključivo koristeći se čepom.

ZAŠTITA OKOLIŠA

Kako bi se izbjegle štetne posljedice na okoliš i zdravlje zbog opasnih supstanci u električnim i elektronskim proizvodima, svi uređaji obilježeni ovim simbolom ne smiju se zbrinjavati kao nerazvrstani komunalni otpad, već se moraju prikupiti, ponovno koristiti ili reciklirati.



Дякуємо, що придбали продукцію компанії Remington®. Уважно прочитайте наведені інструкції та зберігайте їх у безпечному місці.

Перед використанням виробу зніміть всі елементи пакування.

✳ **ПОПЕРЕДЖЕННЯ: пристрій гарячий. Завжди тримайте поза досяжністю дітей.**

❗ ВАЖЛИВІ ЗАХОДИ БЕЗПЕКИ

- 1 Використання зазначеного пристрою дітьми віком від 8 років, особами з обмеженими фізичними, сенсорними або розумовими можливостями, браком досвіду або знань допускається виключно за умови додаткового контролю або інструктажу й усвідомлення пов'язаних із таким використанням ризиків. У жодному разі не дозволяйте дітям гратися з пристроєм. Чищення та технічне обслуговування цього пристрою може здійснюватися дітьми виключно за умови досягнення ними 8-річного віку та контролю з боку батьків. Зберігайте пристрій та кабель до нього поза зоною досяжності дітей молодше 8 років.
- 2 Перед тим як підключити пристрій до розетки живлення, завжди слід перевіряти відповідність напруги мережі значенню напруги, зазначеному на пристрої.
- 3 Попередження. Не використовуйте цей пристрій поблизу ван, душов, басейнів та інших резервуарів із водою.
- 4 У разі використання пристрою у ванній кімнаті його треба від'єднувати від мережі живлення одразу ж після використання, оскільки близькість води створює загрозу навіть для вимкненого (проте не від'єданого від мережі живлення) пристрою.
- 5 Призначено виключно для домашнього використання. На разі установка в ванній кімнаті електричної розетки, до якої можна було б підключити або від якої можна було б жити фен/випрямляч, не дозволяється (див. BS7671).
- 6 Не намотуйте шнур навколо пристрою. Регулярно перевіряйте шнур на наявність будь-яких ознак пошкодження.
- 7 У разі пошкодження шнура живлення пристрою слід негайно припинити використання пристрою та повернути його до найближчого авторизованого центру обслуговування Remington® для ремонту або заміни, щоб уникнути пов'язаних загроз.
- 8 Не використовуйте пристрій за наявності ознак пошкодження або несправності.



- 9 Уникайте контакту деталей пристрою із обличчям, шиєю або шкірою голови.
- 10 Не залишайте пристрій без нагляду, якщо він під'єднаний до мережі живлення.
- 11 Ставте пристрій лише на термостійку поверхню.
- 12 Не кладіть пристрій на м'які меблі.
- 13 Не використовуйте інші насадки, окрім тих, що входять до комплекту пристрою.
- 14 Цей пристрій не призначено для комерційного використання або роботи в перукарнях.
- 15 Перед очищенням та перенесенням пристрою в місце зберігання дайте йому як слід охолонути.

ОСНОВНІ ХАРАКТЕРИСТИКИ

- 1 Удосконалений керамічний барабан, збагачений кератиною, аргановою та макамдієвою оліями
- 2 Дужка щипців
- 3 Ємність з водою
- 4 Вимикач
- 5 Елементи управління температурою
- 6 Температурний дисплей
- 7 Кнопка HydraCare
- 8 Холодне закінчення
- 9 Термостійкий чохол (не показано)
- 10 Шнур
- 11 Пробка резервуара
- 12 Кришка резервуара та гніт (не знімаються)

ХАРАКТЕРИСТИКИ ПРИСТРОЮ

- Технологія HydraCare забезпечує ідеальний баланс вологи та тепла.
- Удосконалений керамічний барабан, збагачений кератиною, аргановою та макамдієвою оліями для яскравого здорового волосся.
- 5 налаштування нагрівання: 150° C - 200° C.
- Швидке нагрівання: готовність через 30 секунд.
- Автоматичне запобіжне вимикання: пристрій вимикається, якщо протягом 60 секунд не натискати кнопки або залишити його без дії.
- Широкий діапазон вхідної напруги: для використання пристрою вдома або в дорозі. У разі напруги 120 В значення часу нагрівання та температури можуть відрізнятися від зазначених.

ІНСТРУКЦІЯ З ЕКСПЛУАТАЦІЇ

- 1 Перед використанням слід переконаватися, що волосся чисте, сухе та розплатане.
- * Щипці PROtect також можна використовувати без функції Hydrcare, виконуючи кроки 6—12 і 16—23.
- 2 Перед вмиканням функції Hydrcare необхідно наповнити резервуар водою.
- * НЕ вмикайте функцію Hydrcare, якщо резервуар порожній.

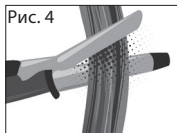
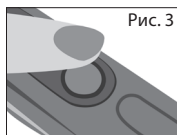
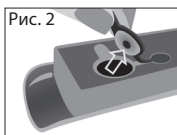
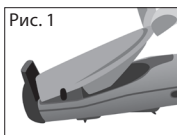

- 3 Щоб наповнити резервуар водою, зніміть капсулу з основи виробу (рис. 1).
- * Повного резервуара вистачає приблизно на 5 сеансів укладання в залежності від довжини та типу волосся, а також способу укладання.
- 4 Акуратно потягніть пробку за язичок, щоб відкрити резервуар, та наповніть його водою (рис. 2).
- * Для подовження строку служби виробу ми рекомендуємо використовувати ВИКЛЮЧНО відфільтровану або дистильовану воду.
- 5 Витріть зайву воду і надійно встановіть пробку на місце, потім вставте капсулу в основу виробу, поки ви не почуєте характерний звук клацання.
- 6 Перед укладкою слід розділити волосся на пасма. Спочатку потрібно робити укладку нижніх шарів.
- 7 Підключіть виріб до мережі живлення. Натисніть та утримуйте кнопку увімкнення, щоб увімкнути пристрій.
- 8 Автоматично вибирається рекомендована оптимальна температура 170° С.

- 9 Для регулювання значення температури використовуйте елементи управління температури «+»/«-», що розташовуються збоку пристрою. При натисненні «+» температура зростатиме, а при натисненні «-» — зменшуватиметься.
- 10 Функція турбоагрівання: для активації натисніть та утримуйте «+» упродовж 2 секунд — таким чином автоматично встановлюється найвища температура.
- 11 Функція температурного блокування: для активації натисніть та утримуйте «-» упродовж 2 секунд.  З'явиться символ, та всі кнопки будуть заблоковані. Для деактивації натискайте «-» упродовж 2 секунд.
- 12 До досягнення потрібної температури на дисплеї буде постійно блимати вибрана температура.
- 13 Перед укладанням для активації натисніть та утримуйте кнопку Hydrasafe упродовж 2 секунд (рис. 3).
- 14 Під час укладання кнопка буде постійно блимати.
- ★ Розпилення активується, тільки коли скоба щипців притиснута.
- 15 Притисніть скобу щипців.
- 16 Утримуючи щипці відкритими, помістіть пасмо волосся між скобою щипців і барабаном та направте щипці вниз до кінчиків волосся, забезпечуючи рівномірне розпилення (рис. 4).
- 17 Відпустіть скобу щипців, щоб зафіксувати кінчики волосся.
- 18 Поверніть щипці, щоб намотати волосся навколо барабану.
- 19 Зачекайте близько 10 с, щоб локон набув потрібної форми.
- 20 Розмотайте волосся та відпустіть локон.
- 21 Перед здійсненням подальшого укладання дайте волоссю як слід охолонути.
- 22 Повторюйте зазначену процедуру на інших ділянках волосся голови, щоб створити стільки локонів, скільки забажаєте.
- 23 Після використання: для вимикання натисніть та утримуйте кнопку вимикання, відключіть прилад від мережі, дочекайтесь, поки він охолоне, та витріть залишки конденсату/пари за допомогою вологої тканини, а потім приберіть на зберігання.
- ★ Перш ніж приборати прилад на зберігання, рекомендується спорожнити резервуар.



ОЧИЩЕННЯ ТА ТЕХНІЧНЕ ОБСЛУГОВУВАННЯ

- Відключіть пристрій від мережі живлення та дайте йому охолонути
- Протріть усі поверхні пристрою вологою тканиною.
- Не використовуйте агресивні, абразивні миючі речовини або розчинники.

- Для подовження строку служби приладу наповнюйте резервуар, використовуючи тільки пробку, не торкаючись кришки та гніта.



ЗАХИСТ НАВКОЛИШНЬОГО СЕРЕДОВИЩА

Для уникнення нанесення шкоди навколишньому середовищу та здоров'ю людей, що пов'язана із використанням небезпечних речовин в електричних та електронних товарах, позначені вказаним символом пристрої не слід утилізувати разом із невідсортованим побутовим сміттям. Такі пристрої підлягають відновленню, повторному використанню або переробці.





- لا تستخدم مواد تنظيف خشنة أو كاشطة أو مذيبيات.
- لإطالة عمر المنتج، تجنب لمس الغطاء والفتيل الموجود على خزان الماء وقم بإعادة ملئه باستخدام السدادة فقط.

حماية البيئة



لتجنب المشاكل البيئية والصحية بسبب المواد الخطرة في المواد الكهربائية والإلكترونية، يجب تمييز الجهاز بهذا الرمز لعدم التخلص منه مع نفايات البلدية التي لم يتم فرزها ولكن يتم استعادتها أو إعادة استخدامها أو إعادة تدويرها.

- 3 لماء الخزان بالماء، أخرج الكبسولة من قاعدة المنتج (الشكل 1).
- * يجب أن يستمر الخزان الكامل نحو 5 جلسات تصفيف حسب طول الشعر ونوع الشعر وعادات التصفيف.
- 4 اسحب السداة برفق باستخدام اللسان لكشف فتحة الخزان واملأه بالماء. (الشكل 2)
- * لإزالة عمر المنتج، نوصي باستخدام ماء مصفى أو مقطر فقط.
- 5 جفف الماء الزائد وأعد السداة لمكانها بشكل آمن وضع الكبسولة مرة أخرى في قاعدة المنتج إلى أن تستقر في مكانها.
- 6 تقسيم الشعر قبل التصفيف. وتصفيف الطبقات السفلى أولاً.
- 7 قم بتوصيل المنتج بالكهرباء.
- 8 اضغط مع الاستمرار على الزر للتشغيل.
- 9 يتم اختيار درجة الحرارة المثلى 170 درجة مئوية الموصى بها تلقائياً.
- 10 لضبط درجة الحرارة استخدم أدوات التحكم في درجة الحرارة +/- على جانب المنتج. تزيد علامة '+' درجة الحرارة وتقل علامة '-' درجة الحرارة.
- 10 وظيفة تقوية درجة الحرارة: للتشغيل، اضغط مع الاستمرار على '+' لمدة ثانيتين، وهذا يقوم باختيار أعلى درجة حرارة تلقائياً.
- 11 وظيفة قفل درجة الحرارة: للتشغيل، اضغط مع الاستمرار على '+' لمدة ثانيتين. سوف يظهر الرمز ويتم قفل جميع المفاتيح. لإلغاء التشغيل، اضغط على '-' لمدة ثانيتين.
- 12 سوف تومض درجة الحرارة المختارة بشكل مستمر إلى أن يتم الوصول إلى درجة الحرارة المطلوبة.
- 13 قبل التصفيف، اضغط مع الاستمرار على الزر Hydrcare لمدة ثانيتين للتشغيل (الشكل 3).
- 14 سوف يبيض الزر بشكل مستمر أثناء قيامك بالتصفيف.
- * سوف يعمل الرذاذ البارد عند الضغط على مشبك الملقاط فقط.
- 15 اضغط على مشبك الملقاط.
- 16 مع جعل الملقاط مفتوحاً، ضع قسماً من الشعر بين مشبك الملقاط والاسطوانة ووجه جهاز التصفيف نحو الأطراف لتوزيع الرذاذ البارد بانتظام (الشكل 4).
- 17 أخرج مشبك الملقاط لتثبيت الشعر بالأطراف.
- 18 أدر جهاز التصفيف للفر الشعر حول الاسطوانة.
- 19 انتظر حوالي 10 ثانية للتجعيد.
- 20 قم بفتح الشعر وأطلق التجاعيد.
- 21 دع الشعر يبرد قبل التصفيف.
- 22 كرر ذلك حول الرأس لإنشاء شعر مجعد كثير كما هو مطلوب.
- 23 بعد الاستخدام: اضغط مع الاستمرار على زر الإيقاف لإيقاف وفصل الجهاز ودعه يبرد وامسح بقايا التكثيف/البخار بقطعة قماش مبللة قبل تخزينه.
- 24 نوصي بتفريغ الخزان قبل التخزين.

التنظيف والصيانة

- افصل الجهاز ودعه يبرد.
- امسح جميع الأسطح بقطعة قماش مبللة.

أدوات التحكم في درجة الحرارة	5
شاشة درجة الحرارة	6
زر إخراج HydraCare	7
طرف بارد	8
جراب مقاوم للحرارة	9
سلك دوار	10
سدادة الخزان	11
غطاء الخزان والفتيل (يجب عدم إزالته)	12

مزايا المنتج

- تكنولوجيا HydraCare - توفر التوازن المثالي للرطوبة والحرارة.
- أسطوانة سيراميك متقدم محقونة بزيت كراتين وأرجان ومكاديميا للشعر الصحي اللامع
- 5 إعدادات متغيرة للحرارة - 150 درجة مئوية - 220 درجة مئوية
- تسخين سريع - جاهز في غضون 30 ثانية.
- إغلاق السلامة التلقائي- سنغلق هذه الوحدة نفسها إذا لم يتم الضغط على أي زر
- جهد كهربائي متعدد: للمنزل أو في الخارج. قد تختلف المدد ودرجات الحرارة عند 120 فولت.

تعليمات الاستخدام

- 1 تأكد قبل الاستخدام من أن الشعر نظيف وجاف وخالي من التشابك.
- 2 يمكن أيضا استخدام جهاز التصفيف PROtect دون تشغيل وظيفة HydraCare، اتبع الخطوات 6-12 و 16-23
- 2 يجب ملء الخزان بالماء قبل تشغيل وظيفة HydraCare.
- * لا تقم بتشغيل وظيفة HydraCare إذا كان الخزان فارغاً.

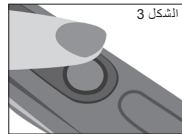
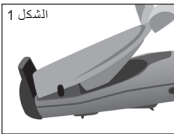

شكرا لقيامك بشراء منتج Remington® الجديد. يرجى قراءة هذه التعليمات بعناية والاحتفاظ بها في مكان آمن.
قم بإزالة جميع مواد التعبئة قبل الاستخدام

✳ تحذير: هذا الجهاز ساخن. أبقيه بعيداً عن متناول الأطفال في جميع الأوقات.

❖ إجراءات وقائية هامة

- 1 يمكن استخدام هذا الجهاز بواسطة الأطفال الذين تتراوح أعمارهم من 8 سنوات وما فوق والأشخاص ذوي القدرات البدنية أو الحسية أو العقلية المنخفضة أو قليلي الخبرة والمعرفة إذا تم الإشراف عليهم/إرشادهم ويفهمون المخاطر المعنية. ويجب ألا يعيب الأطفال بالجهاز. ويجب ألا يقوم الأطفال بالتنظيف والصيانة إلا إذا كان عمرهم أكبر من 8 سنوات وتحت إشراف. احفظ الجهاز والكابلات بعيداً عن متناول الأطفال دون سن 8 سنوات.
- 2 تأكد دائماً من استخدام الجهد المناظر للجهد المذكور على الوحدة قبل توصيل الجهاز بمأخذ الكهرباء.
- 3 تحذير: لا تستخدم هذا الجهاز بالقرب من أحواض الاستحمام أو الحمامات أو أي أحواض أخرى تحتوي على ماء.
- 4 عند استخدام الجهاز في حمام، قم بفصله بعد الاستخدام طالما أن القرب من الماء يمثل خطراً حتى عند إيقاف مجفف الشعر.
- 5 في المملكة المتحدة، للاستخدام المنزلي فقط. ولا يسمح حالياً بتركيب مأخذ كهربائي مناسب أو قادر على تشغيل المجفف/جهاز التسوية في حمام (انظر BS7671).
- 6 لا تلف السلك حول الوحدة. تحقق من انتظام السلك للبحث عن أي علامة تلف.
- 7 وفي حالة تلف سلك تغذية هذه الوحدة، توقف عن استخدامها فوراً وأعد الجهاز لأقرب أخصائي خدمة معتمد من Remington® للإصلاح أو الاستبدال لتجنب الأضرار.
- 8 لا تستخدم الجهاز إذا كان تالفاً أو به خلل.
- 9 لا تسمح لأي جزء من الجهاز بلمس الوجه أو العنق أو فروة الرأس.
- 10 لا تترك الجهاز بدون مراقبة أثناء توصيله.
- 11 ضع الجهاز على سطح مقاوم للحرارة فقط.
- 12 لا تضع الجهاز على أي مفروشات ناعمة.
- 13 لا تستخدم ملحقات غير الملحقات التي تقوم بتوريدها.
- 14 هذا الجهاز غير مخصص للاستخدام التجاري أو الصالونات.
- 15 دع الجهاز يبرد قبل تنظيفه وتخزينه.

👁 المزايا الرئيسية

- 1 أسطوانة سيراميك متقدم محقونة بزيوت كراتين وأرجان ومكاديميا
- 2 تونغ كليب
- 3 خزان الماء
- 4 On-off مفتاح

Model No C18275

Taşıma ve nakliye sırasında dikkat edilecek hususlar :

- Ürünü düşürmeyiniz
- Darbelere maruz kalmamasını sağlayınız
- Cihazı nakliye sırasında orijinal ambalajında taşıyınız.

Bakanlıkça tespit ve ilan edilen kullanım ömrü 7 yıldır.

ÜRETİCİ FİRMA BİLGİSİ: VARTA Consumer Batteries GmbH & Co. KGaA, Alfred-Krupp-Str. 9, 73479 Ellwangen, Germany.

Изготовитель: Сделано в Китае для VARTA Consumer Batteries GmbH & Co. KGaA, Альфред-Крупп Штрассе 9, Эльванген, 73479, Германия

Импортер в РФ: АО «Спектрум Брэндс»

Юр.адрес: Россия, 119048, Москва, ул.Усачева, д.33, стр.1, т/ф +7 495 933 31 76

Изделие использовать по назначению в соответствии с инструкцией по эксплуатации

Дата изготовления: см. на продукте в формате XXXгг (где XXX – день года, гг - год)
120-240В~50/60Гц 43 Вт

15/INT/ C18275 T22-0003237 Version 04 /15

Remington® is a Registered Trade Mark of Spectrum Brands, Inc.,
or one of its subsidiaries

VARTA Consumer Batteries GmbH & Co. KGaA, Alfred-Krupp-Str. 9, 73479 Ellwangen,
Germany

www.remington-europe.com

© 2015 SBI